

# Dolomite® Melody Dolomite® Soprano

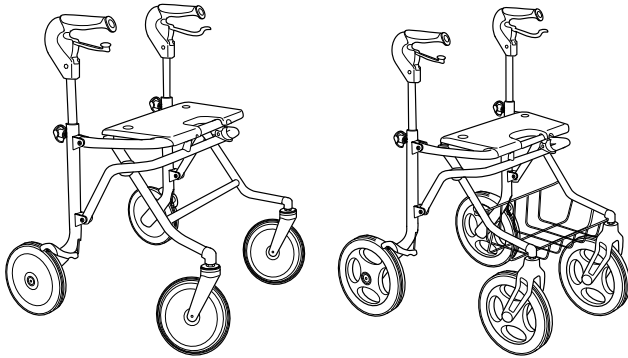

en	Rollator User Manual .....	3
de	Rollator Gebrauchsanweisung .....	21
fr	Rollator Manuel d'utilisation .....	39
it	Rollator Manuale d'uso .....	57
nl	Rollator Gebruiksaanwijzing .....	75



This manual **MUST** be given to the user of the product.  
**BEFORE** using this product, this manual **MUST** be read and saved for  
future reference.

***Dolomite***



**Yes, you can.®**

©2020 Invacare Corporation

All rights reserved. Republication, duplication or modification in whole or in part is prohibited without prior written permission from Invacare. Trademarks are identified by ™ and ®. All trademarks are owned by or licensed to Invacare Corporation or its subsidiaries unless otherwise noted. Making Life's Experiences Possible is a registered trademark in the U.S.A.

Alle Rechte vorbehalten. Die Weiterveröffentlichung, Vervielfältigung oder Änderung im Ganzen oder in Teilen ohne vorherige schriftliche Genehmigung von Invacare ist untersagt. Marken sind durch ™ und ® gekennzeichnet. Soweit nicht anders angegeben sind alle Marken Eigentum der Invacare Corporation bzw. derer Tochtergesellschaften oder werden von diesen in Lizenz genutzt. „Making Life's Experiences Possible“ ist eine eingetragene Marke in den USA.

Tous droits réservés. La republication, la duplication ou la modification de tout ou partie du présent document est interdite sans l'accord écrit préalable d'Invacare. Les marques commerciales sont identifiées par ™ et ®. Toutes les marques commerciales sont détenues par ou cédées sous licence à Invacare Corporation ou ses filiales, sauf stipulation contraire. Making Life's Experiences Possible est une marque déposée aux États-Unis.

Tutti i diritti riservati. È proibita la riproduzione, la duplicazione o la modifica parziale o completa, salvo previa autorizzazione scritta da parte di Invacare. I marchi sono contrassegnati da ™ e ®. Tutti i marchi sono di proprietà o licenza di Invacare Corporation o di sue affiliate, salvo indicazione contraria. Making Life's Experiences Possible è un marchio registrato negli Stati Uniti.

Alle rechten voorbehouden. Herpublicatie, duplicatie of gehele of gedeeltelijke wijziging is verboden zonder voorafgaande schriftelijke toestemming van Invacare. Handelsmerken zijn te herkennen aan ™ en ®. Alle handelsmerken zijn eigendom van of gelicentieerd aan Invacare Corporation of haar dochterondernemingen, tenzij anders aangegeven. Making Life's Experiences Possible is een gedeponeerd handelsmerk in de Verenigde Staten.

---

# Contents

---

This manual MUST be given to the user of the product.  
BEFORE using this product, this manual MUST be read and saved  
for future reference.

<b>1 General</b>	<b>4</b>
1.1 Introduction	4
1.2 Symbols in this Document	4
1.3 Compliance	4
1.4 Service Life	5
1.5 Warranty Information	5
1.6 Limitation of Liability	5
<b>2 Safety</b>	<b>6</b>
2.1 General Safety Information	6
2.2 Labels and Symbols on the Product	7
<b>3 Product Overview</b>	<b>9</b>
3.1 Product Description	9
3.2 Intended Use	9
3.3 Indications for Use	9
3.4 Scope of delivery	9
3.5 Accessories	9
<b>4 Usage</b>	<b>10</b>
4.1 Before Use	10
4.2 Folding and unfolding the walking aid	10
4.3 Adjusting the Handle Height	11
4.4 Walking	12
4.5 Sitting Down on a Chair	12
4.6 Rising to a Standing Position	13
4.7 Sitting on the Walking Aid	13
4.8 Using the hand brakes	13
4.9 Accessories	15
<b>5 Maintenance</b>	<b>16</b>
5.1 General Maintenance Information	16

5.2 Inspection Checklist	16
5.3 Cleaning and Disinfection	16
5.3.1 General Safety Information	16
5.3.2 Cleaning Intervals	17
5.3.3 Cleaning Instructions	17
<b>6 After Use</b>	<b>18</b>
6.1 Disposal	18
6.2 Reconditioning	18
<b>7 Technical Data</b>	<b>19</b>
7.1 Dimensions and Weights	19
7.2 Material	20

# 1 General

## 1.1 Introduction

This user manual contains important information about the handling of the product. To ensure safety when using the product, read the user manual carefully and follow the safety instructions.

Note that there may be sections in this document, which are not relevant to your product, since this document applies to all available models (on the date of printing). If not otherwise stated, each section in this document refers to all models of the product.

The models and configurations available in your country can be found in the country-specific sales documents.

Invacare reserves the right to alter product specifications without further notice.

Before reading this document, make sure you have the latest version. You find the latest version as a PDF on the Invacare website.

If you find that the font size in the printed document is difficult to read, you can download the PDF version from the website. The PDF can then be scaled on screen to a font size that is more comfortable for you.

For more information about the product, for example product safety notices and product recalls, contact your Invacare distributor. See addresses at the end of this document.

In case of a serious incident with the product, you should inform the manufacturer and the competent authority in your country.

## 1.2 Symbols in this Document

Symbols and signal words are used in this document and apply to hazards or unsafe practices which could result in personal injury or property damage. See the information below for definitions of the signal words.



### WARNING

Indicates a hazardous situation that could result in serious injury or death if it is not avoided.



### CAUTION

Indicates a hazardous situation that could result in minor or slight injury if it is not avoided.



### IMPORTANT

Indicates a hazardous situation that could result in damage to property if it is not avoided.



### Tips and Recommendations

Gives useful tips, recommendations and information for efficient, trouble-free use.

## 1.3 Compliance

Quality is fundamental to the company's operation, working within the disciplines of ISO 13485.

This product features the CE mark, in compliance with the Medical Device Regulation 2017/745 Class I. The launch date of this product is stated in the CE declaration of conformity.

We are continuously working towards ensuring that the company's impact on the environment, locally and globally, is reduced to a minimum.

We only use REACH compliant materials and components.

## **1.4 Service Life**

The expected service life of this product is five years when used daily and in accordance with the safety instructions, maintenance intervals and correct use, stated in this manual. The effective service life can vary according to frequency and intensity of use.

## **1.5 Warranty Information**

We provide a manufacturer's warranty for the product in accordance with our General Terms and Conditions of Business in the respective countries.

Warranty claims can only be made through the provider from whom the product was obtained.

## **1.6 Limitation of Liability**

Invacare accepts no liability for damage arising from:

- Non-compliance with the user manual
- Incorrect use
- Natural wear and tear
- Incorrect assembly or set-up by the purchaser or a third party
- Technical modifications
- Unauthorised modifications and/or use of unsuitable spare parts

## 2 Safety

### 2.1 General Safety Information

**WARNING!****Risk of Serious Injury or Damage**

Improper use of this product may cause injury or damage.

- If you are unable to understand the warnings, cautions or instructions, contact a health care professional or provider before attempting to use this equipment.
- Do not use this product or any available optional equipment without first completely reading and understanding these instructions and any additional instructional material such as user manual, service manual or instruction sheet supplied with this product or optional equipment.

**WARNING!****Risk of Serious Injury**

- Incorrect use can lead to hazardous situations.
- Do not use on stairs or on escalators.
  - Do not stand on the product.
  - Be careful when walking on sloping or slippery ground or on uneven surfaces.
  - Avoid walking against obstacles, both forwards and backwards.
  - Do not let children play with the product.
  - Do not use the product to transport a person.
  - Make sure that no clothes, such as long skirts, can get stuck in the wheels.

**CAUTION!****Risk of Injury**

Unbalanced or heavy load may lead to overturning.

- Do not hang any loads, such as bags, to the frame, the push handles or hand knobs.
- Only carry loads with the designated equipment, like basket or tray. Do not exceed the maximum load for the equipment.
- The total load, including the weight of the user and any additional load, must not exceed the maximum user weight.
- Refer to chapter 7 *Technical Data*, page 19 for maximum user weight and load information.



**CAUTION!**  
**Risk of Injury**

Non-original or wrong parts may affect the function and safety of the product.

- Only use original parts for the product in use.
- Due to regional differences, refer to your local Invacare catalog or website for available options or contact your Invacare distributor. See addresses at the end of this document.



**CAUTION!**  
**Risk of First Degree Burns**

Parts of the product may heat up, when exposed to high temperatures (above 41° C).

- Be careful if the product is exposed to high temperatures, e.g. direct sunlight.



**IMPORTANT!**

There is a risk of damage due to wear, e.g. corrosion.

- Do not use the product under water, e.g. in pools.
- Do not use the product in hot areas like saunas.
- Do not store the product in wet or humid environments.

**2.2 Labels and Symbols on the Product**

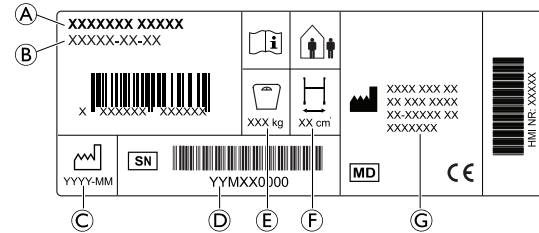

**Identification label**



- Ⓐ Product name
- Ⓑ Part number
- Ⓒ Date of manufacture
- Ⓓ Serial number
- Ⓔ Maximum user weight
- Ⓕ Maximum width
- Ⓖ Manufacturer address

**Symbols**

	European Conformity		Medical Device
	Manufacturer		Read user manual
	Date of manufacture		Serial number

	Maximum width		Maximum user weight
	Indoor / Outdoor use		



## 3 Product Overview

### 3.1 Product Description

The four-wheeled walking aid is equipped with a central seat that can be folded up for storage and transportation. Front wheels are steering wheels. Rear wheels are provided with a brake system for slowing down and for locking the wheels. The walking aid is available in different sizes and can be equipped with a wide range of accessories.

### 3.2 Intended Use

The walking aid is intended to support during walking and may also serve as a resting seat.

The walking aid is suitable for indoor and outdoor use on even ground.

The intended user is an adult with a maximum user weight as stated on the product label and in chapter 7 *Technical Data*, page 19.

### 3.3 Indications for Use

#### Indications

Persons with impaired muscle strength and/or balance, who need additional support whilst walking. The remaining walking and cognitive ability must be sufficient for safe use of a walking aid.

#### Contraindications

Persons with severe equilibrium disorders or functional perceptual disorders.

82181-D

### 3.4 Scope of delivery

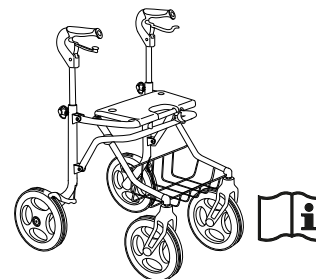

- Walking aid, fully assembled.
- User manual

Accessories, actually assembled to your walking aid, are depending on the configuration and might differ per region.

### 3.5 Accessories

Various accessories, like a basket / bag, are available for this product and can be found in the country-specific sales documents. Depending on the configuration accessories may be pre-assembled.

## 4 Usage

### 4.1 Before Use



#### CAUTION!

##### Risk of Injury or Damage to Property

- Before use, verify the general functionality of the product.
- Before use, check the product for any defect.
- Do not use a defective product.

Invacare presume a healthcare professional has made an individual assessment of the user to determine his risk level or therapy requirements. Providers and carers have assessed that the product gives the required support and that its adjustments are appropriate for the user. Carer and user have been appropriately trained by a healthcare professional on how to use the product correctly and safely.

### 4.2 Folding and unfolding the walking aid

When unpacking or unfolding from transport position lift front frame according to Figure below.

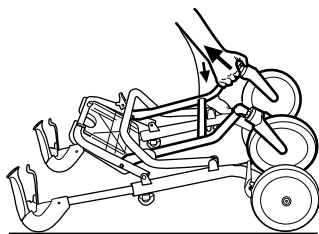

### Unfolding to operating position

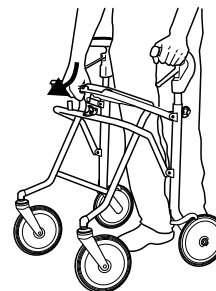

1. Unfold the walking aid by pressing down the seating tube.



#### WARNING!

- Before using the product, always check that the safety latch is in locked position indicated by a clear audible “click”.

### Flip up the seat plate



The seat can be folded up to provide a larger walking space, and in order to increase accessibility.

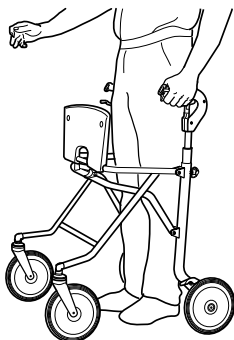

## Folding



### IMPORTANT!

– If basket is used, it must be dismantled before folding the walking aid.

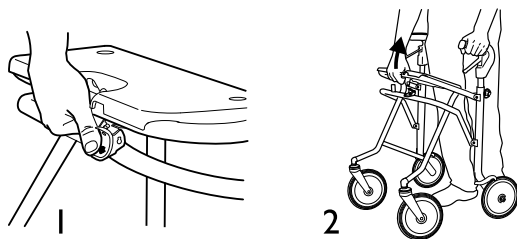

1. Press down the safety catch.
2. Pull the seating tube upwards.

The walking aid can be folded in two different positions:

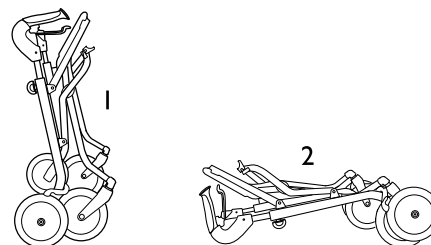

1. The walking aid is to be folded to the first position if it is to be parked when folded.
2. It is recommended that the walking aid is folded to a further stage, the inner position, if it is to be transported when folded.



The walking aid can not stand upright when in position 2.

## 4.3 Adjusting the Handle Height



### WARNING!

#### Risk of falling

- Always ensure that the hand knobs are tightened securely to prevent the handle from unintended lowering.
- Do not set the handles above their highest allowed position, indicated by the marking on the tubes.



If the user is not supposed to adjust the height of the handles, e.g. for safety reasons, the hand knobs can be replaced by locking screws (available as accessory).



**Recommended height:** The handles should be positioned at wrist height when standing straight with relaxed arms. Therapist may suggest different heights depending on specific needs of the client.

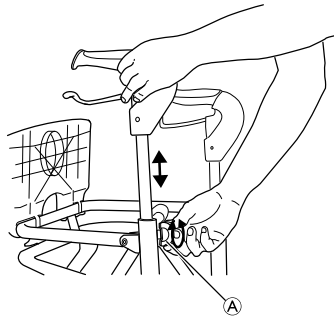

1. Loosen the hand knob (A), but do not remove it.
2. Adjust the handle to suitable height.
3. Retighten the hand knob. Press on the handle to check for secure fit.
4. Repeat the procedure on the other side.

For a more comfortable hand position, you may swivel the handles to point inwards. A locking mechanism prevents exceeding the maximum allowed angle.

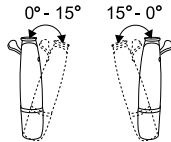

## 4.4 Walking



**WARNING!**  
**Risk of falling**

– Be careful if the wheels stop against an obstacle, e.g. a kerb.

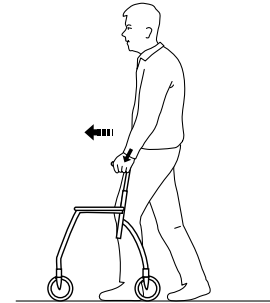

1. Place the walking aid slightly in front of you and take a step towards it while using the hand grips for support.

## 4.5 Sitting Down on a Chair

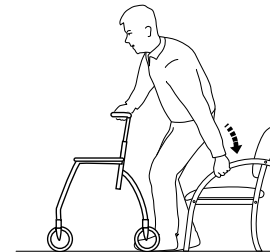

1. Stand in front of the chair with the walking aid, the back of your legs should touch the chair.
2. Lock both hand brakes of the walking aid.
3. Place your hands on the arms of the chair, lean forward slightly and sit down carefully.

#### 4.6 Rising to a Standing Position



##### **WARNING!**

##### **Risk of tipping**

- Do not use the walking aid to pull yourself up from a sitting position.

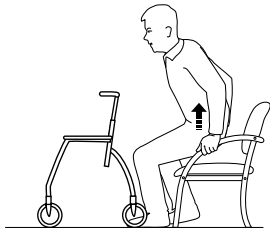

1. Place the walking aid in front of you and lock both hand brakes.
2. Use the armrests of the chair as support and rise carefully to a standing position.
3. Once stable in a standing position, transfer hands to the hand grips of the walking aid.

#### 4.7 Sitting on the Walking Aid



##### **WARNING!**

##### **Risk of Falling**

- Use the walking aid for stationary seating only.
- Before sitting down, lock both brakes in parking position and make sure the walking aid stands stable.
- Always sit on the walking aid from the rear side. Do not sit down from the front side.
- Do not sit on the walking aid on sloping ground.
- Do not maneuver the walking aid with your feet while sitting on it.

#### 4.8 Using the hand brakes

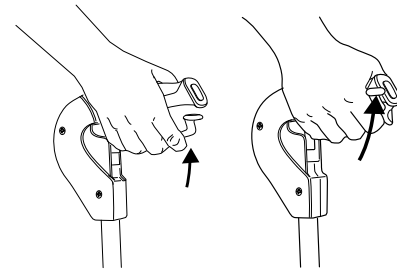

1. Pull both brake handles upwards.

## Using the parking brake

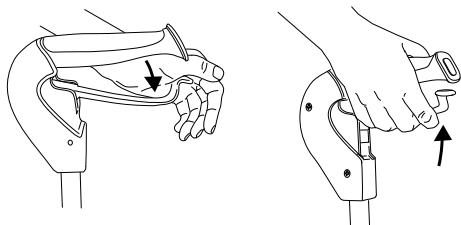

1. To apply the parking brakes, press the brake handles carefully downwards.  
An audible sound indicates that the brake is in the correct position.

### ! IMPORTANT!

– Make sure that both brakes are put into parking position.

2. To release the brakes, pull the brake handles upwards.

## Adjusting the braking effect

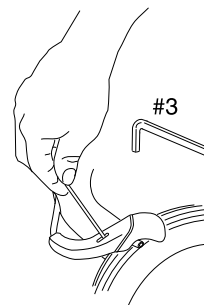

1. Adjust the distance between the brake shoe and the wheel.

Suitable tools: Allen key 3 mm (not included).



The distance between the brake head and the wheel should be 1.5 mm.

## 4.9 Accessories

Accessories are not standard on all models. For a list of available accessories, contact your authorized dealer or the Invacare representative (see rear page of this manual).

### Attaching the tray and/or the basket

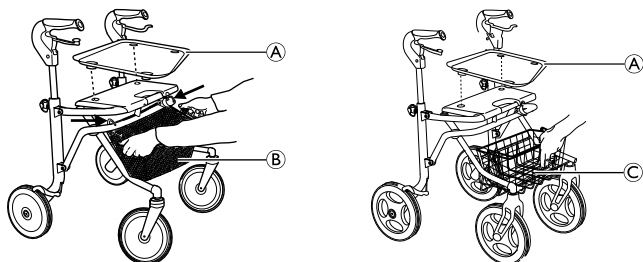

- Secure the tray (A) by using the plastic plugs.
- Hang the basket (B) with the hooks on the front frame (Melody).
- Place the wire basket (C) in the holding device on the front side (Soprano).

## 5 Maintenance

### 5.1 General Maintenance Information



**WARNING!**  
**Risk of Injury**

- Maintenance should be done at least once a year.
- Do not use a defective product.
- Do not attempt repairs yourself. For repairs contact your provider.

### 5.2 Inspection Checklist

To ensure good performance and safety, inspect your product regularly.

- Ensure that all screws and adjustments are properly tightened.
- Ensure that hand grips are tight.  
If hand grips are loose do not use the walking aid. Instructions on how to change hand grips can be obtained from your provider or Invacare distributor.
- Verify brake operation.  
If brake adjustment is required, see chapter 4 *Usage*, page 10.
- Inspect the frame and loaded parts for cracks.
- Inspect the wheels' tightness, wear and damage.
- Make sure that the wheels are free of hair, lint and other debris.

## 5.3 Cleaning and Disinfection

### 5.3.1 General Safety Information



**CAUTION!**  
**Risk of Contamination**

- Take precautions for yourself and use appropriate protective equipment.



**IMPORTANT!**

- Wrong fluids or methods can harm or damage the product.
- All cleaning agents and disinfectants used must be effective, compatible with one another and must protect the materials they are used to clean.
  - Never use corrosive fluids (alkalines, acid etc.) or abrasive cleaning agents. We recommend an ordinary household cleaning agent such as dishwashing liquid, if not specified otherwise in the cleaning instructions.
  - Never use a solvent (cellulose thinner, acetone etc.) that changes the structure of the plastic or dissolves the attached labels.
  - Always make sure that the product is completely dried before taking it into use again.



For cleaning and disinfection in clinical or long-term care environments, follow your in-house procedures.



### 5.3.2 Cleaning Intervals



#### **IMPORTANT!**

Regular cleaning and disinfection enhances smooth operation, increases the service life and prevents contamination.

Clean and disinfect the product

- regularly while it is in use,
- before and after any service procedure,
- when it has been in contact with any body fluids,
- before using it for a new user.



Information on recommended disinfectants and methods can be found on <https://vah-online.de/en/for-users>.

### 5.3.3 Cleaning Instructions

The product can be washed in a washing machine or by hand.

When using a high-pressure cleaner or an ordinary jet of water, do not aim the jet towards bearings, draining holes or labels.

The maximum cleaning temperature is 60 °C. Do not use a steam cleaner.

1. Clean the walking aid with a damp cloth and mild detergent.
2. Clean the wheels with a brush (no wire brush).
3. After washing, wipe the product dry.

#### **Disinfection**

- Wipe down all generally accessible surfaces with disinfectant.

## 6 After Use

---

### 6.1 Disposal

Be environmentally responsible and recycle this product through your recycling facility at its end of life.

Disassemble the product and its components, so the different materials can be separated and recycled individually.

The disposal and recycling of used products and packaging must comply with the laws and regulations for waste handling in each country. Contact your local waste management company for information.

### 6.2 Reconditioning

This product is suitable for reuse. To recondition the product for a new user, carry out the following actions:

- Inspection
- Cleaning and disinfection

For detailed information, see *5 Maintenance, page 16* and the service manual for this product.

Make sure that the user manual is handed over with the product.

If any damage or malfunction is detected, do not reuse the product.

## 7 Technical Data

### 7.1 Dimensions and Weights

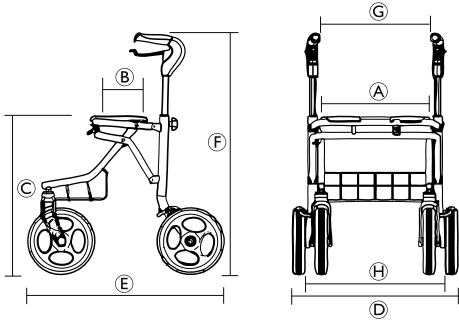

	Melody S	Melody M	Melody L	Soprano
Seat width <b>A</b>	435 mm			
Seat depth <b>B</b>	220 mm			
Seat height <b>C</b>	485 mm	530 mm	610 mm	620 mm
Total width <b>D</b>	545 mm	630 mm	630 mm	655 mm
Total depth <b>E</b>	645 mm	650 mm	680 mm	750 mm
Total height (handle height) <b>F</b>	660 – 810 mm	710 – 910 mm	790 – 990 mm	790–990 mm
Distance between handles <b>G</b>	370 mm	420 mm	420 mm	440 mm

Distance between rear wheels	485 mm	550 mm	550 mm	545 mm
Front/rear wheel diameter	200 mm			260 mm

All dimensions are subject to certain tolerances.

	<b>Melody S</b>	<b>Melody M</b>	<b>Melody L</b>	<b>Soprano</b>
Weight <sup>1</sup>	7.3 kg	7.7 kg	7.9 kg	10.8 kg
Max. user weight <sup>2</sup>	135 kg			160 kg
Max. load basket	7 kg	10 kg	10 kg	12 kg
Max. load tray	5 kg			

## 7.2 Material

<b>Melody / Soprano</b>	
Frame	Polyester (PES) powder coated steel
Handle bars	Anodized Aluminium
Handgrips	Polyamide (PA) partly covered with Thermoplastic Elastomers (TPE)
Wheels	Polypropylene (PP) with treads of Thermoplastic Elastomers (TPE)
Plastic parts	Material according to marking Polyamide (PA), Polypropylene (PP), Polyethylene (PE)
Screws	Steel, rust protected (zinc plated)

1. Total weight excluding equipment.
2. This weight limitation includes the weight of the user, whether standing or sitting, and any additional load, e.g. the content of the basket.

---

# Inhaltsverzeichnis

---

Diese Gebrauchsanweisung MUSS dem Benutzer des Produkts ausgehändigt werden. VOR der Verwendung dieses Produkts MUSS die Gebrauchsanweisung gelesen werden. Bewahren Sie sie auf, um später darin nachschlagen zu können.

<b>1 Allgemein</b>	<b>22</b>
1.1 Einleitung	22
1.2 Symbole in diesem Dokument	22
1.3 Konformität	23
1.4 Nutzungsdauer	23
1.5 Garantieinformationen	23
1.6 Beschränkung der Haftung	23
<b>2 Sicherheit</b>	<b>24</b>
2.1 Allgemeine Sicherheitsinformationen	24
2.2 Etiketten und Symbole am Produkt	26
<b>3 Produktübersicht</b>	<b>27</b>
3.1 Produktbeschreibung	27
3.2 Anwendungszweck	27
3.3 Indikationen für den Gebrauch	27
3.4 Lieferumfang	27
3.5 Zubehörteile	27
<b>4 Verwenden</b>	<b>28</b>
4.1 Vor der Verwendung	28
4.2 Zusammenklappen und Auseinanderfalten der Gehilfe	28
4.3 Anpassen der Griffhöhe	30
4.4 Gehen	31
4.5 Hinsetzen auf einen Stuhl	31
4.6 Aufstehen	31
4.7 Sitzen auf der Gehilfe	32
4.8 Verwenden der Handbremse	32
4.9 Zubehörteile	33

<b>5 Instandhaltung</b>	<b>34</b>
5.1 Allgemeine Hinweise zur Instandhaltung	34
5.2 Prüfliste für die Inspektion	34
5.3 Reinigung und Desinfektion	34
5.3.1 Allgemeine Sicherheitsinformationen	34
5.3.2 Reinigungsintervalle	35
5.3.3 Reinigungsanweisungen	35
<b>6 Nach dem Gebrauch</b>	<b>36</b>
6.1 Entsorgung	36
6.2 Wiederaufbereitung	36
<b>7 Technische Daten</b>	<b>37</b>
7.1 Abmessungen und Gewichte	37
7.2 Material	38

# 1 Allgemein

## 1.1 Einleitung

Diese Gebrauchsanweisung enthält wichtige Informationen zur Handhabung des Produkts. Lesen Sie die Gebrauchsanweisung sorgfältig durch und befolgen Sie die Sicherheitsanweisungen, damit eine sichere Verwendung des Produkts gewährleistet ist.

Beachten Sie, dass dieses Dokument Abschnitte enthalten kann, die für Ihr Produkt nicht von Bedeutung sind, da dieses Dokument sämtliche zum Zeitpunkt der Drucklegung verfügbaren Modelle abdeckt. Sofern nicht anders angegeben, bezieht sich jeder Abschnitt dieses Dokuments auf alle Modelle des Produkts.

In den länderspezifischen Vertriebsdokumenten sind alle in Ihrem Land verfügbaren Modelle und Konfigurationen aufgeführt.

Invacare behält sich das Recht vor, Produktspezifikationen ohne vorherige Ankündigung abzuändern.

Vergewissern Sie sich vor dem Lesen dieses Dokuments, dass Sie die aktuelle Fassung haben. Die jeweils aktuelle Fassung können Sie als PDF-Datei von der Invacare-Webseite herunterladen.

Wenn die gedruckte Ausführung des Dokuments für Sie aufgrund der Schriftgröße schwer zu lesen ist, können Sie die entsprechende PDF-Version von der Invacare-Website herunterladen. Sie können das PDF-Dokument dann auf dem Bildschirm so anzeigen, dass die Schriftgröße für Sie angenehmer ist.

Weitere Informationen zum Produkt, z. B. Informationen zu Produktsicherheitshinweisen oder zu einem Produktrückruf, erhalten Sie von Ihrem Invacare-Vertreter. Die entsprechenden Adressen finden Sie am Ende dieses Dokuments.

Bei einem ernsthaften Vorfall mit dem Produkt informieren Sie bitte den Hersteller und die zuständige Behörde in Ihrem Land.

## 1.2 Symbole in diesem Dokument

In diesem Dokument werden Symbole und Signalwörter verwendet, um auf Gefahren oder unsichere Praktiken hinzuweisen, die zu Verletzungen oder Sachschaden führen können. Die Definitionen der verwendeten Signalwörter finden Sie in der nachfolgenden Tabelle.



### WARNUNG

Weist auf eine gefährliche Situation hin, die bei Nichtbeachtung zu schweren Verletzungen oder zum Tod führen kann.



### VORSICHT

Weist auf eine gefährliche Situation hin, die bei Nichtbeachtung zu leichten Verletzungen führen kann.

**WICHTIG**

Weist auf eine gefährliche Situation hin, die bei Nichtbeachtung der Hinweise zu Sachschäden führen kann.

**Tipps und Empfehlungen**

Enthalten nützliche Tipps, Empfehlungen und Anleitungen für eine effiziente und problemlose Verwendung.

**1.3 Konformität**

Qualität ist für das Unternehmen entscheidend. Alle Abläufe sind an den Anforderungen von ISO 13485 ausgerichtet.

Dieses Produkt ist mit dem CE-Kennzeichen versehen und erfüllt die europäische Verordnung 2017/745 über Medizinprodukte der Klasse I. Das Markteinführungsdatum des Produkts ist in der CE-Konformitätserklärung aufgeführt.

Wir setzen uns kontinuierlich dafür ein, die Umwelt durch unsere Unternehmenstätigkeit sowohl direkt vor Ort als auch weltweit möglichst wenig zu beeinträchtigen.

Wir verwenden ausschließlich REACH-konforme Materialien und Bauteile.

**1.4 Nutzungsdauer**

Die Nutzungsdauer dieses Produkts beträgt fünf Jahre, vorausgesetzt, es wird täglich und in Übereinstimmung mit den in dieser Gebrauchsanweisung aufgeführten Sicherheitshinweisen, Wartungsintervallen und korrekten Verfahrensweisen verwendet. Die tatsächliche Haltbarkeitsdauer kann abhängig von Häufigkeit und Intensität der Verwendung variieren.

**1.5 Garantieinformationen**

Wir gewähren für das Produkt eine Herstellergarantie gemäß unseren Allgemeinen Geschäftsbedingungen für das entsprechende Land.

Garantieansprüche können nur über den Händler geltend gemacht werden, von dem das Produkt bezogen wurde.

**1.6 Beschränkung der Haftung**

Invacare übernimmt keine Haftung für Schäden aufgrund von:

- Nichteinhaltung der Gebrauchsanweisung
- falscher Verwendung
- normalem Verschleiß
- falscher Montage oder Einrichtung durch den Käufer oder einen Dritten
- technischen Änderungen
- unbefugten Änderungen bzw. Einsatz nicht geeigneter Ersatzteile

## 2 Sicherheit

### 2.1 Allgemeine Sicherheitsinformationen



#### **WARNUNG!**

#### **Gefahr von schweren Verletzungen oder Sachschäden**

Die unsachgemäße Verwendung dieses Produkts kann zu Verletzungen oder Sachschäden führen.

- Falls Ihnen die Warnungen, Sicherheitshinweise und Anweisungen unverständlich sind, wenden Sie sich an einen Arzt oder den Anbieter, bevor Sie das Produkt verwenden.
- Verwenden Sie dieses Produkt oder optionales Zubehör erst, nachdem Sie diese Anweisungen und mögliches zusätzliches Anweisungsmaterial – wie die zum Produkt oder optionalen Zubehör gehörende(n) Gebrauchsanweisung, Servicehandbücher oder Merkblätter – vollständig gelesen und verstanden haben.



#### **WARNUNG!**

#### **Gefahr schwerer Verletzungen**

Eine nicht bestimmungsgemäße Verwendung kann zu gefährlichen Situationen führen.

- Nicht auf Treppen oder Rolltreppen verwenden.
- Nicht auf das Produkt stellen.
- Lassen Sie beim Gehen auf abschüssigem oder rutschigem oder unebenem Untergrund Vorsicht walten.
- Vermeiden Sie es, gegen Hindernisse zu laufen (sowohl vorwärts als auch rückwärts).
- Lassen Sie keine Kinder mit dem Produkt spielen.
- Verwenden Sie das Produkt nicht für den Transport von Personen.
- Achten Sie darauf, dass sich keine Kleidung (z. B. lange Röcke) in den Rädern verfangen kann.



**VORSICHT!****Verletzungsgefahr**

Bei unausgeglichener oder schwerer Beladung kann das Produkt umkippen.

- Hängen Sie keine Lasten (z. B. Taschen) an den Rahmen, die Schiebegriffe oder die Handgriffe.
- Befördern Sie Lasten nur mit der dafür vorgesehenen Ausrüstung wie zum Beispiel einem Korb oder einer Handauflage. Die maximale Last für die Ausrüstung darf nicht überschritten werden.
- Das Gesamtgewicht, einschließlich des Gewichts des Benutzers und etwaiger zusätzlicher Lasten, darf das maximale Benutzergewicht nicht überschreiten.
- Informationen zum maximalen Benutzergewicht und zu Lasten finden Sie in Kapitel 7 *Technische Daten*, Seite 37.

**VORSICHT!****Verletzungsgefahr**

Teile, die nicht in Original-Qualität vorliegen, oder falsche Teile können die Funktion und Sicherheit des Produkts beeinträchtigen.

- Für das verwendete Produkt ausschließlich Originalteile verwenden.
- Aufgrund regionaler Unterschiede ziehen Sie bei der Suche nach erhältlichen Optionen den Invacare-Katalog oder die Invacare-Website für Ihr Land zu Rate, oder wenden Sie sich an Ihren Invacare-Händler vor Ort. Die entsprechenden Adressen finden Sie am Ende dieses Dokuments.

**VORSICHT!****Gefahr von Verbrennungen ersten Grades**

Teile des Produktes können sich erwärmen, wenn sie hohen Temperaturen (über 41 °C) ausgesetzt werden.

- Wird das Produkt hohen Temperaturen (zum Beispiel direktem Sonnenlicht) ausgesetzt, ist Vorsicht angebracht.



### WICHTIG!

- Es besteht ein Schadensrisiko aufgrund von Verschleiß (z. B. Korrosion).
- Das Produkt nicht unter Wasser (z. B. in Pools) verwenden.
  - Das Produkt nicht in Bereichen mit hohen Temperaturen (z. B. Saunen) verwenden.
  - Das Produkt darf nicht in einer nassen oder feuchten Umgebung gelagert werden.

## 2.2 Etiketten und Symbole am Produkt

### Typenschild

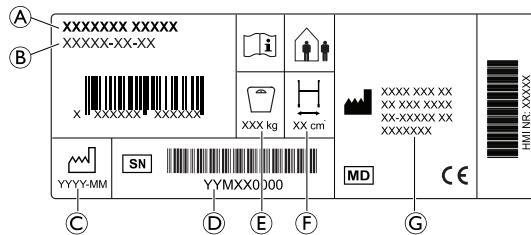

- Ⓐ Produktname
- Ⓑ Teilenummer
- Ⓒ Herstellungsdatum
- Ⓓ Seriennummer
- Ⓔ Maximales Benutzergewicht
- Ⓕ Maximale Breite
- Ⓖ Adresse des Herstellers

### Symbole

	CE-Kennzeichnung		Medizinprodukt
	Hersteller		Gebrauchsanweisung lesen
	Herstellungsdatum		Seriennummer
	Maximale Breite		Maximales Benutzergewicht
	In Innenräumen wie im Freien verwendbar		

## 3 Produktübersicht

### 3.1 Produktbeschreibung

Die Gehhilfe mit vier Rädern ist mit einem zentralen Sitz ausgestattet, der zur Lagerung und zum Transport hochgeklappt werden kann. Die Vorderräder dienen zum Lenken. Die Hinterräder sind mit einem Bremssystem zum Verlangsamen und zum Arretieren der Räder ausgestattet. Die Gehhilfe ist in verschiedenen Größen verfügbar und kann mit einem umfangreichen Zubehör ausgestattet werden.

### 3.2 Anwendungszweck

Die Gehhilfe ist zur Unterstützung beim Gehen vorgesehen und kann auch als Sitzgelegenheit zum Ausruhen verwendet werden.

Die Gehhilfe ist sowohl im Innen- als auch im Außenbereich auf ebenem Untergrund einsetzbar.

Der vorgesehene Benutzer ist ein Erwachsener mit einem maximalen Benutzergewicht wie auf dem Typenschild und in Kapitel 7 *Technische Daten*, Seite 37 angegeben.

### 3.3 Indikationen für den Gebrauch

#### Indikationen

Personen mit eingeschränkter Muskelkraft und/oder Gleichgewicht, die beim Gehen zusätzliche Unterstützung benötigen. Die verbleibende Gehfähigkeit und die kognitiven Fähigkeiten müssen für eine sichere Nutzung der Gehhilfe ausreichen.

### Gegenanzeigen

Personen mit schweren Gleichgewichtsstörungen oder funktionellen Wahrnehmungsstörungen.

### 3.4 Lieferumfang

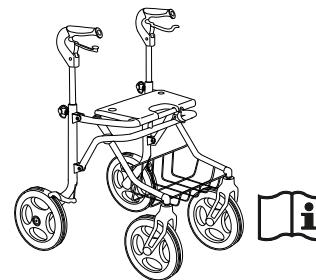

- Gehhilfe, vollständig montiert
- Gebrauchsanweisung

Welche Zubehörteile tatsächlich an Ihrer Gehhilfe montiert sind, ist von der Konfiguration und Region abhängig.

### 3.5 Zubehörteile

Für dieses Produkt ist verschiedenes Zubehör wie zum Beispiel ein Korb bzw. eine Tasche verfügbar. Diese finden Sie in den länderspezifischen Vertriebsdokumenten. Je nach Konfiguration sind die Zubehörteile möglicherweise bereits montiert.

## 4 Verwenden

### 4.1 Vor der Verwendung



#### VORSICHT!

#### Gefahr von Verletzungen oder Sachschäden

- Vor der Verwendung das grundsätzliche Funktionsvermögen des Produkts verifizieren.
- Das Produkt vor Verwendung auf etwaige Schäden inspizieren.
- Das Produkt nicht verwenden, wenn es schadhaft ist.

Invacare geht davon aus, dass medizinisches Fachpersonal eine individuelle Beurteilung des Benutzers vorgenommen hat, um dessen Risikoniveau oder therapeutische Anforderungen festzulegen. Anbieter und Pflegepersonal haben bewertet, dass das Produkt die benötigte Unterstützung bietet und dass die Einstellungen für den Benutzer geeignet sind. Pfleger und Benutzer haben von medizinischem Fachpersonal eine entsprechende Schulung erhalten, wie sie das Produkt korrekt und sicher anwenden.

### 4.2 Zusammenklappen und Auseinanderfalten der Gehhilfe

Wenn Sie das Produkt auspacken oder aus der Transportposition auseinanderfalten, heben Sie den Vorderrahmen wie in der Abbildung unten dargestellt an.

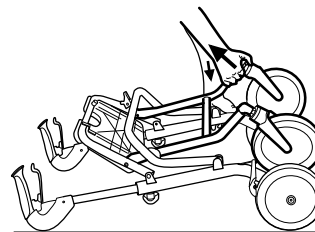

#### Auseinanderfalten des Rollators in die Betriebsposition

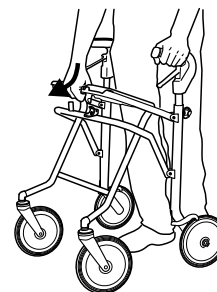

1. Falten Sie die Gehhilfe auseinander, indem Sie das Sitzrohr nach unten drücken.



#### WARNUNG!

- Vergewissern Sie sich vor der Verwendung des Produkts immer, dass sich der Sicherheitsverschluss in der verriegelten Position, vernehmbar durch einen hörbaren „Klick“, befindet.

## Hochklappen der Sitzplatte

- i** Der Sitz kann hochgeklappt werden, wodurch mehr Platz zum Gehen zur Verfügung steht und die Bedienung vereinfacht wird.

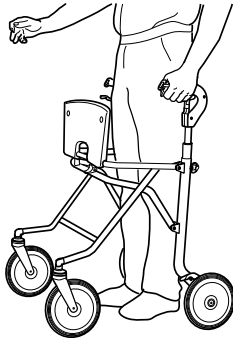

## Wegklappen



### WICHTIG!

- Wenn der Korb verwendet wird, muss er vor dem Zusammenklappen der Gehhilfe abmontiert werden.

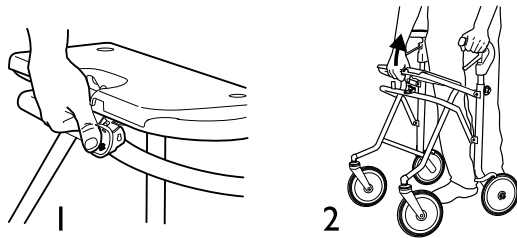

1. Drücken Sie den Sicherungsverschluss nach unten.
2. Ziehen Sie das Sitzrohr nach oben.

Die Gehhilfe kann in zwei verschiedene Positionen zusammengeklappt werden:

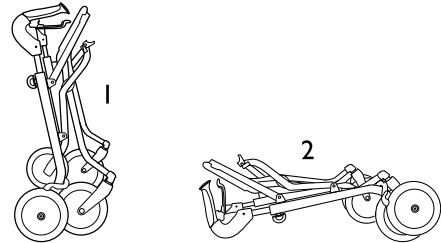

1. Die Gehhilfe muss in die erste Position zusammengeklappt werden, wenn sie im geklappten Zustand abgestellt werden soll.
2. Es wird empfohlen, die Gehhilfe in die nächste Stufe, die innere Position, zusammenzuklappen, wenn sie im geklappten Zustand transportiert werden soll.



Die Gehhilfe kann nicht aufrecht stehen, wenn sie sich in Position 2 befindet.

### 4.3 Anpassen der Griffhöhe



#### WARNUNG! Sturzgefahr

- Achten Sie stets darauf, dass die Handgriffe fest angezogen sind, um zu verhindern, dass sich die Griffe unbeabsichtigterweise verstellen.
- Stellen Sie die Griffe nicht höher als auf die durch die Markierung an den Rohren angegebene höchste zulässige Position ein.



Wenn der Benutzer – beispielsweise aus Gründen der Sicherheit – die Höhe der Griffe nicht verstellen können soll, können die Handgriffe durch Verriegelungsschrauben (als Zubehör erhältlich) ersetzt werden.



**Empfohlene Höhe:** Die Griffe sollten in Höhe der Handgelenke (bei aufrecht stehendem Benutzer mit entspannten Armen) eingestellt werden. Therapeuten empfehlen möglicherweise abhängig von den spezifischen Anforderungen des Patienten abweichende Höheneinstellungen.

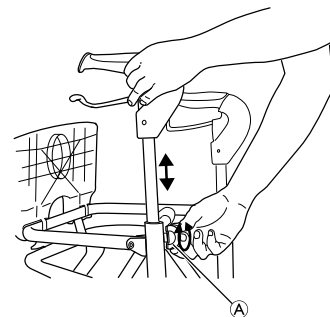

1. Lösen Sie den Handgriff **A**, aber entfernen Sie ihn nicht.
2. Stellen Sie den Griff auf eine geeignete Höhe ein.
3. Ziehen Sie den Handgriff wieder fest. Drücken Sie auf den Griff, um sich von seinem sicheren Halt zu überzeugen.
4. Wiederholen Sie dies auf der anderen Seite.

Für eine bequemere Handposition können Sie die Griffe so schwenken, dass diese nach innen weisen. Ein Sperrmechanismus verhindert ein Überschreiten des maximal zulässigen Winkels.

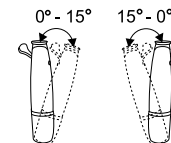

## 4.4 Gehen



### WARNUNG! Sturzgefahr

– Wenn die Räder gegen ein Hindernis wie zum Beispiel einen Bordstein stoßen, besteht möglicherweise Sturzgefahr.

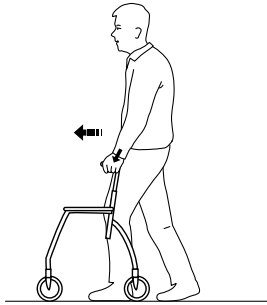

1. Stellen Sie die Gehhilfe etwas vor sich und gehen Sie einen Schritt darauf zu, während Sie sich an den Handgriffen abstützen.

## 4.5 Hinsetzen auf einen Stuhl

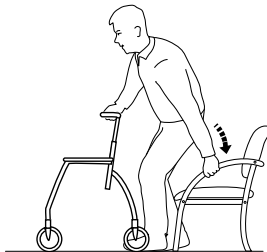

1. Stellen Sie sich mit der Gehhilfe vor den Stuhl. Die Rückseiten Ihrer Beine sollten den Stuhl berühren.
2. Arretieren Sie beide Handbremsen der Gehhilfe.
3. Legen Sie Ihre Hände auf die Armlehnen des Stuhls, beugen Sie sich leicht nach vorn und setzen Sie sich vorsichtig hin.

## 4.6 Aufstehen



### WARNUNG! Kippgefahr

– Verwenden Sie die Gehhilfe nicht, um sich aus dem Sitz hochzuziehen.

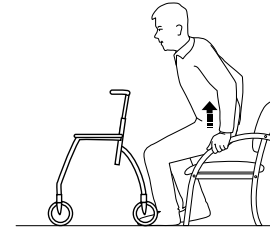

1. Stellen Sie die Gehhilfe vor sich und arretieren Sie beide Handbremsen.
2. Stützen Sie sich an den Armlehnen des Stuhls ab und stehen Sie vorsichtig auf.
3. Sobald Sie stabil stehen, bringen Sie die Hände an die Griffe der Gehhilfe.

## 4.7 Sitzen auf der Gehhilfe



### **WARNUNG!** **Sturzgefahr**

- Verwenden Sie die Gehhilfe nur als Sitz, wenn sie geparkt ist.
- Arretieren Sie beide Bremsen in der Parkstellung, bevor Sie sich hinsetzen, und sorgen Sie dafür, dass die Gehhilfe stabil steht.
- Setzen Sie sich immer von der Rückseite her auf die Gehhilfe. Setzen Sie sich nicht von der Vorderseite her darauf.
- Setzen Sie sich nicht auf die Gehhilfe, wenn sie auf abschüssigem Untergrund steht.
- Manövrieren Sie die Gehhilfe nicht mit den Füßen, während Sie darauf sitzen.

## 4.8 Verwenden der Handbremse

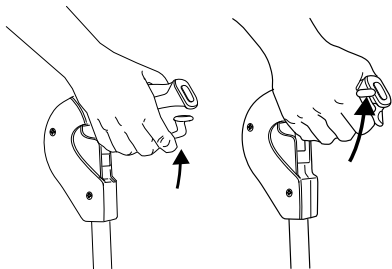

1. Ziehen Sie beide Bremshebel nach oben.

## Verwenden der Feststellbremse

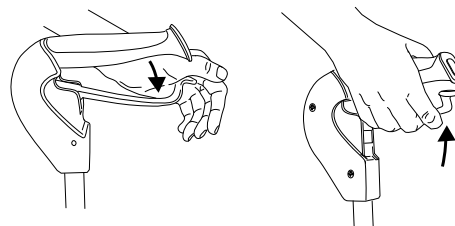

1. Drücken Sie die Bremshebel vorsichtig nach unten, um die Feststellbremse zu betätigen. Am hörbaren Einrasten erkennen Sie, dass sich die Bremse in der korrekten Position befindet.



### **WICHTIG!**

- Stellen Sie sicher, dass sich beide Bremsen in der Parkposition befinden.
2. Ziehen Sie die Bremshebel nach oben, um die Bremsen zu lösen.



## Einstellen der Bremswirkung

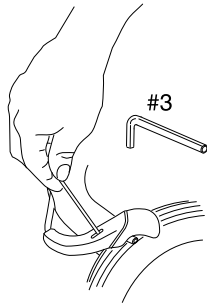

1. Stellen Sie den Abstand zwischen der Bremsbacke und dem Rad ein.

Geeignete Werkzeuge: 3-mm-Innensechskantschlüssel (nicht im Lieferumfang enthalten)



Der Abstand zwischen dem Bremsklotz und dem Rad sollte 1,5 mm betragen.

## 4.9 Zubehörteile

Zubehörteile sind nicht bei allen Modellen Standard. Wenden Sie sich an Ihren autorisierten Händler oder Ihren zuständigen Invacare-Vertreter (siehe Rückseite dieser Gebrauchsanweisung), um eine Liste des verfügbaren Zubehörs zu erhalten.

### Anbringen des Tablett und/oder des Korbs

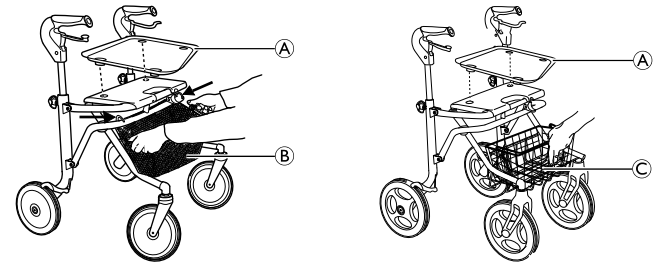

- Befestigen Sie das Tablett (A) mithilfe der Kunststoffstopfen.
- Hängen Sie den Korb (B) mit den Haken an den Vorderrahmen (Melody).
- Platzieren Sie Drahtkorb (C) in der Haltevorrichtung auf der Vorderseite (Soprano).

## 5 Instandhaltung

### 5.1 Allgemeine Hinweise zur Instandhaltung



#### **WARNUNG!**

#### **Verletzungsgefahr**

- Eine Wartung des Produkts sollte mindestens einmal jährlich erfolgen.
- Das Produkt nicht verwenden, wenn es schadhaft ist.
- Versuchen Sie nicht, selbst Reparaturen vorzunehmen. Für Reparaturen wenden Sie sich an Ihren Anbieter.

### 5.2 Prüfliste für die Inspektion

Um die Funktion und die Sicherheit des Produkts aufrechtzuerhalten, überprüfen Sie es regelmäßig.

- Prüfen Sie alle Schrauben und verstellbaren Elemente auf sicheren Sitz.
- Stellen Sie sicher, dass die Handgriffe fest sitzen. Die Gehhilfe darf nicht verwendet werden, wenn die Handgriffe lose/locker sind. Anweisungen zum Wechseln der Handgriffe erhalten Sie von Ihrem Anbieter oder Invacare-Vertriebshändler.
- Überprüfen Sie die Funktionstüchtigkeit der Bremse. Informationen zum Einstellen der Bremse finden Sie in Kapitel 4 *Verwenden*, Seite 28.
- Überprüfen Sie den Rahmen und beanspruchte Bauteile auf Risse.
- Überprüfen Sie die Räder auf festen Sitz, Verschleiß und Beschädigungen.

- Stellen Sie sicher, dass die Räder frei von Haaren, Fusseln und anderem Schmutz sind.

### 5.3 Reinigung und Desinfektion

#### 5.3.1 Allgemeine Sicherheitsinformationen



#### **VORSICHT!**

#### **Kontaminationsgefahr**

- Vorkehrungen für sich selbst treffen und geeignete Schutzausrüstung verwenden.



#### **WICHTIG!**

Falsche Reinigungsmethoden oder -flüssigkeiten können zu einer Beschädigung des Produkts führen.

- Alle verwendeten Reinigungs- und Desinfektionsmittel müssen wirksam und miteinander kompatibel sein sowie das Material schützen, das mit ihnen gereinigt wird.
- Keinesfalls korrodierende Flüssigkeiten (Laugen, Säuren usw.) oder scheuernde Reinigungsmittel verwenden. Wenn in der Reinigungsanleitung nichts anderes angegeben ist, empfehlen wir ein handelsübliches Haushaltsreinigungsmittel (z. B. Geschirrspülmittel).
- Niemals Lösungsmittel (Nitroverdünnung, Aceton usw.) verwenden, die die Struktur des Kunststoffs verändern oder die angebrachten Etiketten angreifen.
- Immer sicherstellen, dass das Produkt absolut trocken ist, bevor es wieder in Gebrauch genommen wird.

-  Zur Reinigung und Desinfektion in Langzeitpflegeumgebungen oder klinischen Umgebungen die internen Verfahren beachten.

### 5.3.2 Reinigungsintervalle

- !** **WICHTIG!**
- Regelmäßige Reinigung und Desinfektion sorgen für einen reibungslosen Betrieb, verlängern die Nutzungsdauer und verhindern Verunreinigungen. Reinigen und desinfizieren Sie das Produkt
    - regelmäßig, sofern es verwendet wird
    - vor und nach jeder Wartung
    - nach Kontakt mit Körperflüssigkeiten
    - vor Benutzung durch einen neuen Patienten

### 5.3.3 Reinigungsanweisungen

Das Produkt kann in einer Waschmaschine oder von Hand gewaschen werden.

Wenn Sie einen Hochdruckreiniger oder einen gewöhnlichen Wasserstrahl verwenden, halten Sie den Wasserstrahl jedoch nicht auf Lager, Drainagelöcher oder Etiketten.

Die max. Reinigungstemperatur beträgt 60 °C. Verwenden Sie keinen Dampfreiniger.

1. Die Gehhilfe mit einem feuchten Tuch und einem milden Reinigungsmittel reinigen.
2. Die Räder mit einer Bürste reinigen (keine Drahtbürste).
3. Das Produkt nach dem Waschen trocken reiben.

### Desinfektion

- Alle direkt zugänglichen Oberflächen mit einem Desinfektionsmittel abwischen.

-  Informationen zu empfohlenen Desinfektionsmitteln und -verfahren finden Sie unter <https://vah-online.de/de/for-users>.

---

## 6 Nach dem Gebrauch

---

### 6.1 Entsorgung

Handeln Sie umweltbewusst, und lassen Sie dieses Produkt nach dem Ende seiner Lebensdauer über eine lokale Müllverwertungsanlage recyceln.

Demontieren Sie das Produkt und seine Bauteile, damit die verschiedenen Materialien einzeln getrennt und recycelt werden können.

Die Entsorgung und das Recycling von gebrauchten Produkten und Verpackungen müssen in Übereinstimmung mit den einschlägigen Gesetzen und Vorschriften des jeweiligen Landes zur Abfallentsorgung erfolgen. Wenden Sie sich an Ihr Abfallentsorgungsunternehmen, wenn Sie weitere Informationen wünschen.

### 6.2 Wiederaufbereitung

Dieses Produkt ist für die wiederholte Verwendung geeignet. Um das Produkt für einen neuen Benutzer wiederaufzubereiten, sind die folgenden Maßnahmen zu ergreifen:

- Prüfung
- Reinigung und Desinfektion

Ausführliche Informationen finden Sie im Kapitel 5 *Instandhaltung, Seite 34* sowie im Servicehandbuch zu diesem Produkt.

Stellen Sie sicher, dass die Gebrauchsanweisung zusammen mit dem Produkt übergeben wird.

Das Produkt darf nicht wiederverwendet werden, wenn es beschädigt ist oder Funktionsstörungen vorliegen.

## 7 Technische Daten

### 7.1 Abmessungen und Gewichte

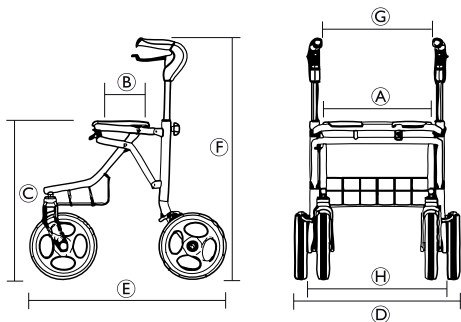

	Melody S	Melody M	Melody L	Soprano
Sitzbreite <b>A</b>	435 mm			
Sitztiefe <b>B</b>	220 mm			
Sitzhöhe <b>C</b>	485 mm	530 mm	610 mm	620 mm
Gesamtbreite <b>D</b>	545 mm	630 mm	630 mm	655 mm
Gesamttiefe <b>E</b>	645 mm	650 mm	680 mm	750 mm
Gesamthöhe (Griffhöhe) <b>F</b>	660–810 mm	710–910 mm	790–990 mm	790–990 mm
Abstand zwischen den Griffen <b>G</b>	370 mm	420 mm	420 mm	440 mm

Abstand zwischen den Hinterrädern	485 mm	550 mm	550 mm	545 mm
Durchmesser Vorder-/Hinterrad	200 mm			260 mm

Alle Abmessungen unterliegen gewissen Toleranzen.

	<b>Melody S</b>	<b>Melody M</b>	<b>Melody L</b>	<b>Soprano</b>
Gewicht <sup>3</sup>	7,3 kg	7,7 kg	7,9 kg	10,8 kg
Max. Benutzergewicht <sup>4</sup>	135 kg			160 kg
Max. Last für den Korb	7 kg	10 kg	10 kg	12 kg
Max. Last für die Handauflage	5 kg			

## 7.2 Material

<b>Melody / Soprano</b>	
Rahmen	Mit Polyesterpulver (PES) beschichtete Stahl
Griffstangen	Anodisiertes Aluminium
Handgriffe	Polyamid (PA), teilweise beschichtet mit thermoplastischem Elastomer (TPE)
Räder	Polypropylen (PP) mit Profil aus thermoplastischem Elastomer (TPE)
Kunststoffteile	Material entsprechend Markierung Polyamid (PA), Polypropylen (PP), Polyethylen (PE)
Schrauben	Stahl, korrosionsschutz (verzinkt)

3. Gesamtgewicht ohne Geräte.

4. Diese Gewichtsbeschränkung bezieht sich auf das Gewicht des Benutzers, ungeachtet dessen, ob dieser steht oder sitzt, und etwaige zusätzliche Lasten wie zum Beispiel den Inhalt des Korbes.

---

# Sommaire

---

Ce manuel DOIT être remis à l'utilisateur du produit. AVANT d'utiliser ce produit, vous DEVEZ lire ce manuel et le conserver pour pouvoir vous y reporter ultérieurement.

<b>1 Généralités</b>	<b>40</b>
1.1 Introduction	40
1.2 Symboles figurant dans ce manuel	40
1.3 Conformité	41
1.4 Durée de vie	41
1.5 Informations de garantie	41
1.6 Limitation de responsabilité	41
<b>2 Sécurité</b>	<b>42</b>
2.1 Informations de sécurité générales	42
2.2 Étiquettes et symboles figurant sur le produit	43
<b>3 Présentation du produit</b>	<b>45</b>
3.1 Description du produit	45
3.2 Utilisation prévue	45
3.3 Indications d'utilisation	45
3.4 Contenu	45
3.5 Accessoires	45
<b>4 Utilisation</b>	<b>46</b>
4.1 Avant utilisation	46
4.2 Plier et déplier le déambulateur	46
4.3 Réglage de la Hauteur de la Poignée	47
4.4 Marche	48
4.5 S'asseoir sur un fauteuil	49
4.6 Se mettre debout	49
4.7 S'asseoir sur l'aide à la marche	49
4.8 Utilisation des freins à main	50
4.9 Accessoires	51
<b>5 Maintenance</b>	<b>52</b>
5.1 Informations de maintenance générales	52

5.2 Liste de vérification	52
5.3 Nettoyage et désinfection	52
5.3.1 Informations de sécurité générales	52
5.3.2 Fréquence de nettoyage	53
5.3.3 Instructions de nettoyage	53
<b>6 Après l'utilisation</b>	<b>54</b>
6.1 Mise au rebut	54
6.2 Reconditionnement	54
<b>7 Caractéristiques Techniques</b>	<b>55</b>
7.1 Dimensions et poids	55
7.2 Matériau	56

# 1 Généralités

## 1.1 Introduction

Le présent manuel d'utilisation contient des informations importantes sur la manipulation du produit. Pour garantir une utilisation en toute sécurité du produit, lisez attentivement le manuel d'utilisation et respectez les instructions de sécurité.

Veillez noter que certaines sections du présent document peuvent ne pas s'appliquer à votre produit, étant donné que le document concerne tous les modèles disponibles (à la date d'impression). Sauf mention contraire, chaque section de ce document se rapporte à tous les modèles du produit.

Les modèles et les configurations disponibles dans votre pays sont répertoriés dans les documents de vente spécifiques au pays.

Invacare se réserve le droit de modifier les caractéristiques des produits sans préavis.

Avant de lire ce document, assurez-vous de disposer de la version la plus récente. Cette version est disponible au format PDF sur le site Internet d'Invacare.

Si la taille des caractères de la version imprimée du document vous semble trop difficile à lire, vous pouvez télécharger la version PDF sur le site Internet. Vous pourrez alors ajuster la taille des caractères à l'écran pour améliorer votre confort visuel.

Pour obtenir plus d'informations sur le produit, comme les avis de sécurité ou les rappels du produit, contactez votre

représentant Invacare local. Reportez-vous aux adresses indiquées à la fin du présent document.

En cas d'incident grave avec le produit, vous devez en informer le fabricant et l'autorité compétente de votre pays.

## 1.2 Symboles figurant dans ce manuel

Les symboles et mots d'avertissement utilisés dans le présent manuel s'appliquent aux risques ou aux pratiques dangereuses qui pourraient provoquer des blessures ou des dommages matériels. Reportez-vous aux informations ci-dessous pour la définition des symboles d'avertissement.



### AVERTISSEMENT

Indique une situation dangereuse qui, si elle n'est pas évitée, est susceptible de provoquer des blessures graves, voire mortelles.



### ATTENTION

Indique une situation dangereuse qui, si elle n'est pas évitée, est susceptible de provoquer des blessures mineures ou légères.



### IMPORTANT

Indique une situation dangereuse qui, si elle n'est pas évitée, est susceptible de provoquer des dommages matériels.



### Conseils et recommandations

Donne des conseils, recommandations et informations utiles pour une utilisation efficace et sans souci.



### 1.3 Conformité

La qualité est un élément fondamental du fonctionnement de notre entreprise, qui travaille conformément à la norme ISO 13485.

Ce produit porte le label CE et est conforme à la Réglementation sur les dispositifs médicaux de classe I 2017/745. La date de lancement de ce produit est indiquée dans la déclaration de conformité CE.

Nous nous efforçons en permanence de réduire au minimum notre impact sur l'environnement, à l'échelle locale et mondiale.

Nous n'utilisons que des matériaux et composants conformes au règlement REACH.

### 1.4 Durée de vie

La durée de vie attendue de ce produit est de cinq ans lorsqu'il est utilisé quotidiennement et dans le respect des consignes de sécurité, des intervalles de maintenance et avec une utilisation correcte, comme indiqué dans le présent manuel. La durée de vie effective peut varier en fonction de la fréquence et de l'intensité de l'utilisation.

### 1.5 Informations de garantie

Nous fournissons une garantie fabricant pour le produit, conformément à nos conditions générales de vente en vigueur dans les différents pays.

Les réclamations au titre de la garantie ne peuvent être adressées qu'au fournisseur auprès duquel le produit a été obtenu.

### 1.6 Limitation de responsabilité

Invacare décline toute responsabilité en cas de dommage lié à :

- un non respect du manuel d'utilisation,
- une utilisation incorrecte,
- l'usure normale,
- un assemblage ou montage incorrect par l'acheteur ou des tiers,
- des modifications techniques,
- des modifications non autorisées et/ou l'utilisation de pièces de rechange inadaptées.

## 2 Sécurité

### 2.1 Informations de sécurité générales



#### **AVERTISSEMENT !**

#### **Risque de dommage matériel ou de blessure grave**

Une utilisation inadéquate de ce produit est susceptible d'entraîner des blessures ou des dommages matériels.

- Si vous ne comprenez pas les avertissements, mises en garde ou instructions, contactez un professionnel de santé ou un fournisseur avant d'essayer d'utiliser cet équipement.
- N'utilisez pas ce produit ni tout autre équipement disponible en option sans avoir lu et compris entièrement les présentes instructions et toute autre documentation d'instructions supplémentaire, telle que le manuel d'utilisation, les manuels de maintenance ou fiches d'instructions fournis avec ce produit ou l'équipement en option.



#### **AVERTISSEMENT !**

#### **Risque de blessure grave**

Une utilisation incorrecte peut provoquer des situations dangereuses.

- Ne pas utiliser dans les escaliers ou les escalators.
- Ne vous mettez pas debout sur le produit.
- Soyez prudent lors de vos déplacements dans des pentes, sur des sols glissants ou des surfaces irrégulières.
- Évitez d'essayer de franchir des obstacles, que ce soit en marche avant ou en marche arrière.
- Ne laissez jamais des enfants jouer avec le produit.
- N'utilisez pas le produit pour transporter quelqu'un.
- Veillez à ne pas coincer des vêtements, notamment des jupes longues, dans les roues.



### ATTENTION ! Risque de blessure

- Une charge lourde ou déséquilibrée peut provoquer un basculement.
- Ne suspendez pas des objets lourds, notamment des sacs, sur le châssis, les poignées de poussée ou les molettes.
  - Les objets lourds doivent être transportés uniquement avec l'équipement désigné, comme le panier ou la tablette. La charge maximale de l'équipement ne doit pas être dépassée.
  - La charge totale, incluant le poids de l'utilisateur et toute charge supplémentaire, ne doit pas dépasser le poids maximal de l'utilisateur.
  - Reportez-vous au chapitre 7 *Caractéristiques Techniques*, page 55 pour connaître le poids maximal de l'utilisateur et la capacité de charge.



### ATTENTION ! Risque de blessure

- Des pièces non adaptées ou qui ne sont pas d'origine peuvent affecter le fonctionnement et la sécurité du produit.
- Utilisez uniquement les pièces d'origine du produit utilisé.
  - Du fait de différences régionales, vous devez vous reporter au catalogue ou au site Internet Invacare de votre pays pour connaître les options qui sont disponibles ; vous pouvez également contacter un représentant Invacare. Reportez-vous aux adresses indiquées à la fin du présent document.



### ATTENTION ! Risque de brûlures au premier degré

- Certaines parties du produit peuvent chauffer, lorsqu'elles sont exposées à de hautes températures (températures supérieures à 41 °C).
- Soyez vigilant si le produit est exposé à des températures élevées, comme la lumière directe du soleil.



### IMPORTANT !

- Il existe un risque de dommage dû à l'usure, par exemple la corrosion.
- N'utilisez pas le produit sous l'eau, par exemple dans des piscines.
  - N'utilisez pas le produit dans des zones chaudes comme des saunas.
  - Ne stockez pas le produit dans un lieu mouillé ou humide.





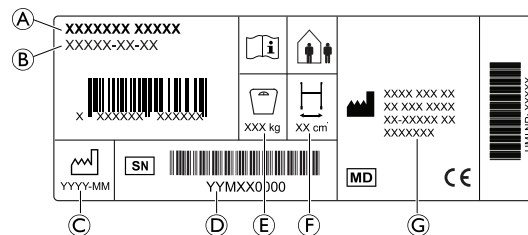



## 2.2 Étiquettes et symboles figurant sur le produit

### Autocollant d'identification



- Ⓐ Désignation
- Ⓑ Référence
- Ⓒ Date de fabrication
- Ⓓ Numéro de série
- Ⓔ Poids maximal de l'utilisateur
- Ⓕ Largeur maximale
- Ⓖ Adresse du fabricant

## Symboles

	Conformité européenne		Dispositif médical
	Fabricant		Consultez le manuel d'utilisation
	Date de fabrication		Numéro de série
	Largeur maximale		Poids maximal de l'utilisateur
	Utilisation à l'intérieur/à l'extérieur		

## 3 Présentation du produit

### 3.1 Description du produit

L'aide à la marche à quatre roues est équipé d'un siège central qui peut être plié pour le stockage et le transport. Les roues avant sont les roues directrices. Les roues arrière sont munies d'un système de freins pour ralentir et bloquer les roues. L'aide à la marche est disponible en différentes tailles et peut être équipé d'une large gamme d'accessoires.

### 3.2 Utilisation prévue

L'aide à la marche est prévu pour aider au déplacement et peut également servir de siège de repos.

L'aide à la marche convient à une utilisation à l'intérieur et à l'extérieur, sur sol égal.

L'utilisateur prévu est un adulte dont le poids maximal correspond au poids indiqué sur l'autocollant d'identification et dans le chapitre 7 *Caractéristiques Techniques*, page 55.

### 3.3 Indications d'utilisation

#### Indications

Personnes souffrant d'une déficience musculaire et/ou de troubles de l'équilibre, qui ont besoin d'un soutien supplémentaire pendant la marche. La capacité à marcher et les facultés cognitives restantes doivent être suffisantes pour permettre une utilisation sans risque d'une aide à la marche.

#### Contre-indications

Personnes souffrant de graves troubles de l'équilibre ou de troubles fonctionnels de la perception.

82181-D

## 3.4 Contenu

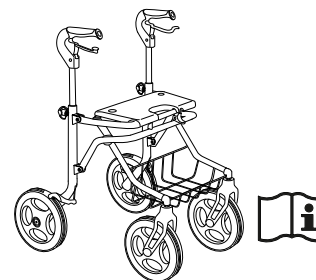

- Déambulateur, entièrement monté.
- Manuel d'utilisation

Les accessoires, effectivement montés sur votre déambulateur, dépendent de la configuration et peuvent varier selon les pays.

## 3.5 Accessoires

Divers accessoires, comme un panier/sac, peuvent être utilisés avec ce produit et sont répertoriés dans les documents de vente spécifiques au pays. Selon la configuration, il est possible que les accessoires soient prémontés.

## 4 Utilisation

### 4.1 Avant utilisation



#### ATTENTION !

#### Risque de blessures ou de dommage matériel

- Avant utilisation, vérifiez le bon fonctionnement général du produit.
- Avant utilisation, vérifiez que le produit n'est pas défectueux.
- N'utilisez pas de produit défectueux.

Invacare présume qu'un professionnel de la santé a procédé à une évaluation individuelle de l'utilisateur afin de déterminer son niveau de risque ou ses exigences en matière de thérapie. Les fournisseurs et les soignants ont estimé que le produit fournissait le support requis et que ses réglages convenaient à l'utilisateur. Un professionnel de santé à formé le soignant et l'utilisateur de manière appropriée à l'utilisation correcte du produit, en toute sécurité.

### 4.2 Plier et déplier le déambulateur

Pour déballer le déambulateur ou le déplier lorsqu'il est en position de transport, soulevez le châssis avant comme indiqué à la figure ci-dessous.

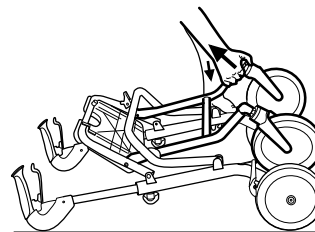

Pour déplier en position d'utilisation

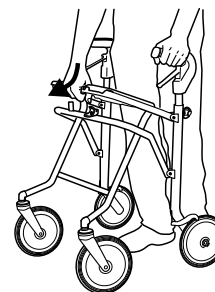

1. Dépliez le déambulateur en appuyant vers le bas sur le tube du siège.



#### AVERTISSEMENT !

- Avant d'utiliser l'appareil, vérifiez toujours que le loquet de sûreté est en position verrouillée (vous pouvez entendre un déclic).

## Basculez la plaque d'assise.

 Le siège peut être plié en position relevée pour donner plus de place pour la marche, ainsi que pour faciliter l'accès.

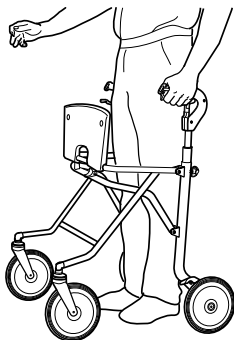

## Pour plier



### IMPORTANT !

– Si le panier est utilisé, il faut l'enlever avant de plier le déambulateur.

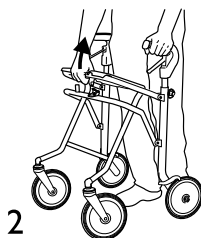
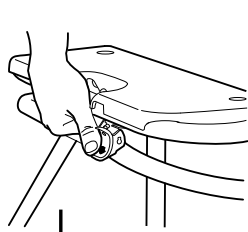

1. Appuyez vers le bas sur le cran de sûreté.
2. Tirez le tube du siège vers le haut.

Le déambulateur peut être plié en deux positions différentes.

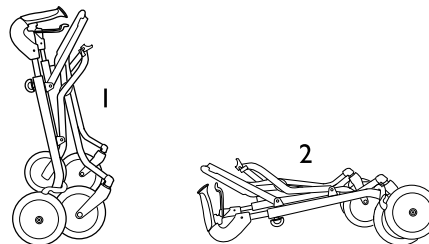

1. Pliez le déambulateur en position 1 si vous avez l'intention de le ranger une fois plié.
2. Il est recommandé de plier davantage le déambulateur, en position rentrée, si vous avez l'intention de le transporter une fois plié.



En position 2, le déambulateur ne tient pas à la verticale.

## 4.3 Réglage de la Hauteur de la Poignée



### AVERTISSEMENT !

#### Risque de chute

- Assurez-vous toujours que les molettes sont bien serrées pour éviter que la poignée ne s'abaisse involontairement.
- Ne réglez pas les poignées au-dessus de leur position la plus haute autorisée, indiquée par le repère sur les tubes.

 Si l'utilisateur n'est pas supposé régler la hauteur de poignées, par exemple pour des raisons de sécurité, les molettes peuvent être remplacées par des vis de blocage (proposées comme accessoires).

 **Hauteur recommandée :** Les poignées doivent être positionnées à la hauteur des poignets, l'utilisateur étant en position droite et les bras relâchés. Il se peut que le thérapeute conseille des hauteurs différentes en fonction des besoins spécifiques du client.

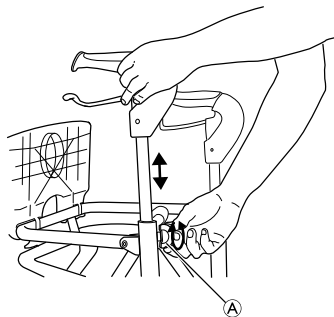

1. Relâchez la molette **A**, mais ne l'enlevez pas.
2. Réglez la poignée à la hauteur souhaitée.
3. Resserrez la molette. Appuyez sur la poignée pour vous assurer qu'elle est bien en place.
4. Répétez la procédure de l'autre côté.

Pour une position de main plus confortable, vous pouvez pivoter les poignées pour pointer vers l'intérieur. Un mécanisme de verrouillage empêche de dépasser l'angle maximal autorisé.

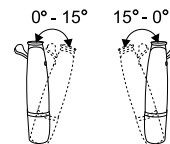

## 4.4 Marche



### AVERTISSEMENT ! Risque de chute

– Faites preuve de prudence si les roues butent contre un obstacle, p. ex, un trottoir.

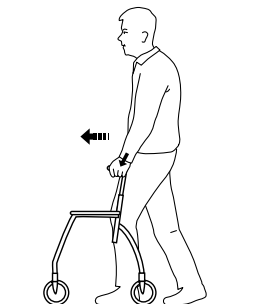

1. Placez l'aide à la marche légèrement devant vous et faites un pas vers lui tout en vous soutenant à l'aide des poignées.



## 4.5 S'asseoir sur un fauteuil

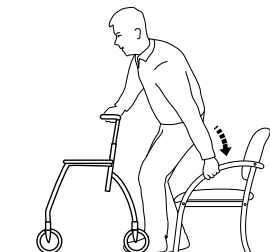

1. Avec l'aide à la marche, mettez-vous debout devant le fauteuil, l'arrière de vos jambes devant toucher le fauteuil.
2. Verrouillez les deux freins à main de l'aide à la marche.
3. Placez les mains sur les accoudoirs du fauteuil, penchez-vous légèrement en avant et asseyez-vous avec précaution.

## 4.6 Se mettre debout



### AVERTISSEMENT ! Risque de basculement

- N'utilisez pas l'aide à la marche pour vous lever depuis une position assise.

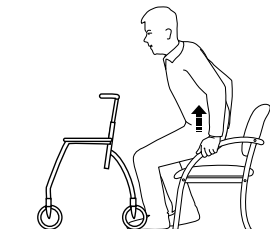

1. Placez l'aide à la marche devant vous et verrouillez les deux freins à main.
2. Utilisez les accoudoirs du fauteuil comme support et levez-vous avec précaution pour vous mettre debout.
3. Une fois stabilisé en position debout, déplacez vos mains vers les poignées de l'aide à la marche.

## 4.7 S'asseoir sur l'aide à la marche



### AVERTISSEMENT ! Risque de chute

- Utilisez l'aide à la marche uniquement pour une position assise stationnaire.
- Avant de vous asseoir, verrouillez les deux freins en position de stationnement et assurez-vous que l'aide à la marche est stable.
- Asseyez-vous toujours sur l'aide à la marche du côté arrière. Ne vous asseyez pas du côté avant.
- Ne vous asseyez pas sur l'aide à la marche quand il se trouve sur un sol en pente.
- N'essayez pas de manœuvrer avec les pieds lorsque vous êtes assis sur l'aide à la marche.

## 4.8 Utilisation des freins à main

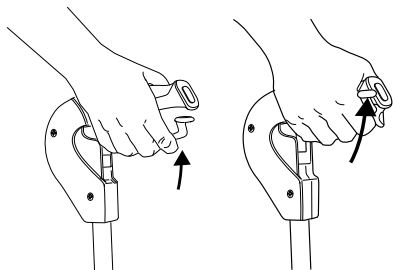

1. Serrez les deux manettes de frein.

### Utilisation du frein de stationnement

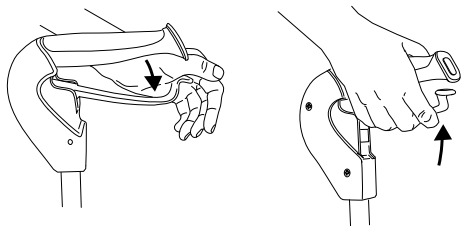

1. Pour serrer les freins de stationnement, appuyez avec précaution sur les poignées de frein.  
Un son distinct indique que le frein est en bonne position.

### ! IMPORTANT !

- – Vérifiez que les deux freins sont en position de stationnement.

2. Pour desserrer les freins, tirez les poignées de frein vers le haut.

## Réglage de l'effet de freinage

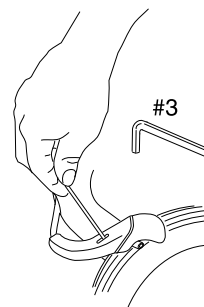

1. Réglez la distance entre le patin de frein et la roue.

Outillage adéquat : Clé Allen de 3 mm (non incluse).



La distance entre la semelle de frein et la roue doit être de 1,5 mm.

## 4.9 Accessoires

Les accessoires ne sont pas standard sur tous les modèles. Pour obtenir une liste des accessoires disponibles, contactez votre revendeur agréé ou le représentant Invacare (reportez-vous au dos de ce manuel).

### Montage du plateau et/ou du panier

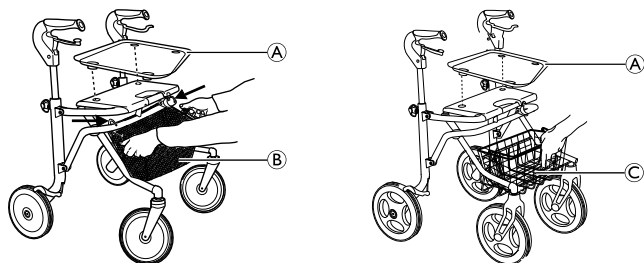

- Fixez le plateau (A) à l'aide des chevilles en plastique.
- Montez le panier (B) en le suspendant au châssis avant à l'aide des crochets (Melody).
- Placez le panier en fil de fer (C) dans le support du côté avant (Soprano).

## 5 Maintenance

### 5.1 Informations de maintenance générales



#### AVERTISSEMENT !

##### Risque de blessure

- La maintenance doit être réalisée au moins une fois par an.
- N'utilisez pas de produit défectueux.
- N'essayez pas de le réparer vous-même. Pour les réparations, contactez votre fournisseur.

### 5.2 Liste de vérification

Pour garantir une bonne performance et la sécurité, vérifiez régulièrement votre produit.

- Assurez-vous que toutes les vis et fixations sont bien serrées.
- Assurez-vous que les poignées sont bien serrées.  
Si les poignées sont desserrées, n'utilisez pas l'aide à la marche. Les instructions de modification des poignées peuvent être obtenues auprès de votre fournisseur ou de votre distributeur Invacare.
- Vérifiez le fonctionnement des freins.  
Si les freins doivent être réglés, consultez le chapitre 4 *Utilisation, page 46*.
- Vérifiez que le châssis et les pièces chargées sont exempts de fissures.
- Vérifiez le serrage, l'usure et l'état des roues.
- Assurez-vous de l'absence de poils/cheveux, peluches ou autres débris dans les roues.

## 5.3 Nettoyage et désinfection

### 5.3.1 Informations de sécurité générales



#### ATTENTION !

##### Risque de contamination

- Prenez toutes les précautions nécessaires pour vous protéger et portez un équipement de protection adéquat.



#### IMPORTANT !

Des méthodes ou des liquides inappropriés risqueraient de blesser quelqu'un ou d'endommager le produit.

- Tous les désinfectants et agents de nettoyage utilisés doivent être efficaces, compatibles entre eux et protéger les surfaces qu'ils sont censés nettoyer.
- N'utilisez jamais d'agents de nettoyage corrosifs (alcalins, acides, etc.) ou abrasifs. Nous recommandons d'utiliser un agent de nettoyage ménager ordinaire, comme du liquide vaisselle, sauf indication contraire dans les instructions de nettoyage.
- N'utilisez jamais de solvant (diluant cellulosique, acétone, etc.) qui modifie la structure du plastique ou dissout les étiquettes apposées.
- Procédez à un séchage complet du produit avant toute nouvelle utilisation.



Pour le nettoyage et la désinfection en environnement clinique ou de soins à long terme, suivez les procédures internes.

### 5.3.2 Fréquence de nettoyage

#### ! IMPORTANT !

Une désinfection et un nettoyage régulier garantissent un bon fonctionnement, augmentent la durée de vie et permettent d'éviter toute contamination.

Nettoyez et désinfectez le produit

- régulièrement lors de son utilisation,
- avant et après toute procédure d'entretien,
- lorsqu'il a été en contact avec des fluides corporels, quels qu'ils soient,
- avant de l'utiliser pour un nouvel utilisateur.



Des informations complémentaires sur les méthodes et les désinfectants recommandés peuvent être consultées à l'adresse <https://vah-online.de/en/for-users>.

### 5.3.3 Instructions de nettoyage

Le produit peut être nettoyé en machine ou à la main.

Lors de l'utilisation d'un nettoyeur à haute pression ou d'un jet d'eau ordinaire, ne dirigez pas le jet vers les roulements, les trous d'écoulement ou les étiquettes.

La température maximale de nettoyage est de 60 °C. N'utilisez pas de nettoyeur à vapeur.

1. Nettoyez l'aide à la marche avec un chiffon humide et un détergent doux.
2. Nettoyez les roues avec une brosse (pas de brosse métallique).
3. Après le lavage, essuyez le produit.

#### Désinfection

- Essuyez toutes les surfaces généralement accessibles avec un désinfectant.

## 6 Après l'utilisation

---

### 6.1 Mise au rebut

Préservez l'environnement en faisant recycler ce produit en fin de vie dans un centre de recyclage.

Désassemblez le produit et ses composants afin que les différents matériaux puissent être séparés et recyclés individuellement.

La mise au rebut et le recyclage des produits usagés et de l'emballage doivent respecter la législation et les règlements relatifs à la gestion des déchets de chaque pays. Contactez votre organisme local de traitement des déchets pour plus d'informations.

### 6.2 Reconditionnement

Ce produit peut être réutilisé. Pour reconditionner le produit en vue de son utilisation par un nouvel utilisateur, il convient d'effectuer les opérations suivantes :

- Examen
- Nettoyage et désinfection

Pour plus d'informations, reportez-vous à la section 5 *Maintenance*, page 52 et au manuel de maintenance de ce produit.

Assurez-vous de remettre le manuel d'utilisation avec le produit.

Si un dommage ou un dysfonctionnement est détecté, le produit ne doit pas être réutilisé.

## 7 Caractéristiques Techniques

### 7.1 Dimensions et poids

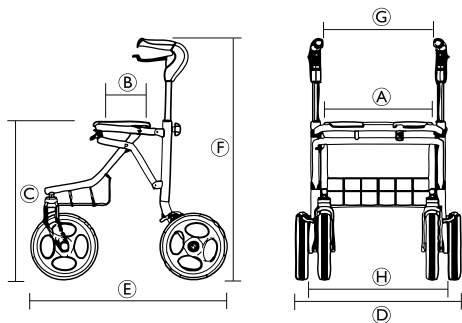

	Melody S	Melody M	Melody L	Soprano
Largeur d'assise (A)	435 mm			
Profondeur d'assise (B)	220 mm			
Hauteur d'assise (C)	485 mm	530 mm	610 mm	620 mm
Largeur totale (D)	545 mm	630 mm	630 mm	655 mm
Profondeur totale (E)	645 mm	650 mm	680 mm	750 mm
Hauteur totale (hauteur des poignées) (F)	660 – 810 mm	710 – 910 mm	790 – 990 mm	790–990 mm
Distance entre les poignées (G)	370 mm	420 mm	420 mm	440 mm

Distance entre les roues arrière	485 mm	550 mm	550 mm	545 mm
Diamètre des roues avant/arrière	200 mm			260 mm

Toutes les dimensions sont soumises à certaines tolérances.

	<b>Melody S</b>	<b>Melody M</b>	<b>Melody L</b>	<b>Soprano</b>
Poids <sup>5</sup>	7.3 kg	7.7 kg	7.9 kg	10.8 kg
Poids maximal de l'utilisateur <sup>6</sup>	135 kg			160 kg
Charge max. du panier	7 kg	10 kg	10 kg	12 kg
Charge max. de la tablette	5 kg			

## 7.2 Matériau

<b>Melody / Soprano</b>	
Châssis	Acier à revêtement poudre Polyester (PES)
Guidon	Aluminium anodisé
Poignées	Polyamide (PA) partiellement revêtu d'élastomères thermoplastiques (TPE)
Roues	Polypropylène (PP) à fils d'élastomères thermoplastiques (TPE)
Pièces en plastique	Matériau selon marquage Polyamide (PA), Polypropylène (PP), Polyéthylène (PE)
Vis	Acier inoxydable (plaqué zinc)

5. Poids total hors équipement :

6. Cette limitation de poids inclut le poids de l'utilisateur, assis ou debout, et toute charge supplémentaire, p. ex., le contenu du panier.



---

# Sommario

---

Il presente manuale deve essere fornito all'utilizzatore del prodotto. PRIMA di utilizzare il prodotto, È NECESSARIO leggere il presente manuale e conservarlo per poterlo consultare in futuro.

<b>1 Generale</b>	<b>58</b>
1.1 Introduzione	58
1.2 Simboli in questo manuale	58
1.3 Conformità	58
1.4 Durata	59
1.5 Informazioni sulla garanzia.	59
1.6 Limiti di responsabilità.	59
<b>2 Sicurezza</b>	<b>60</b>
2.1 Informazioni generali sulla sicurezza.	60
2.2 Etichette e simboli sul prodotto.	61
<b>3 Panoramica del prodotto</b>	<b>63</b>
3.1 Descrizione del prodotto	63
3.2 Uso previsto	63
3.3 Indicazioni per l'uso	63
3.4 Contenuto della fornitura	63
3.5 Accessori	63
<b>4 Uso</b>	<b>64</b>
4.1 Prima dell'uso.	64
4.2 Chiusura e apertura dell'ausilio per la deambulazione	64
4.3 Regolazione in altezza delle maniglie	66
4.4 Deambulazione	66
4.5 Sedersi su una sedia	67
4.6 Alzarsi in piedi	67
4.7 Per sedersi sull'ausilio per la deambulazione	68
4.8 Utilizzo dei freni a mano	68
4.9 Accessori	69
<b>5 Manutenzione</b>	<b>70</b>
5.1 Informazioni generali per la manutenzione.	70

5.2 Elenco di spunta dei controlli.	70
5.3 Pulizia e disinfezione.	70
5.3.1 Informazioni generali sulla sicurezza	70
5.3.2 Intervalli di pulizia	71
5.3.3 Istruzioni per la pulizia.	71
<b>6 Dopo l'utilizzo</b>	<b>72</b>
6.1 Smaltimento	72
6.2 Ricondizionamento	72
<b>7 Dati Tecnici</b>	<b>73</b>
7.1 Dimensioni e pesi	73
7.2 Materiale	74

# 1 Generale

## 1.1 Introduzione

Il presente manuale d'uso contiene informazioni importanti sul trattamento del prodotto. Per garantire la sicurezza di utilizzo del prodotto, leggere attentamente il manuale d'uso e seguire le istruzioni per la sicurezza.

Si noti che alcune sezioni contenute nel presente documento potrebbero non riguardare il proprio prodotto, in quanto il presente documento si applica a tutti i modelli disponibili (alla data di stampa). Se non specificato diversamente, ogni sezione del presente documento si riferisce a tutti i modelli del prodotto.

I modelli e le configurazioni disponibili nel proprio paese sono riportati nei documenti di vendita specifici per paese.

Invacare si riserva il diritto di modificare le specifiche del prodotto senza ulteriore preavviso.

Prima di leggere il presente documento, verificare di essere in possesso dell'ultima versione, disponibile in formato PDF sul sito web Invacare.

Se si ritiene che la dimensione dei caratteri nella versione cartacea del documento sia di difficile lettura, è possibile scaricare dal sito web la versione in formato PDF. Il PDF può essere ingrandito sullo schermo in modo da ottenere una dimensione dei caratteri più facile da leggere.

Per ulteriori informazioni sul prodotto, ad esempio le note sulla sicurezza del prodotto e i richiami di prodotti, si prega di contattare il proprio rappresentante Invacare. Vedere gli indirizzi alla fine del presente documento.

In caso di incidente grave relativo al prodotto, è necessario informare il produttore e l'autorità competente nel proprio paese.

## 1.2 Simboli in questo manuale

In questo manuale tutte quelle situazioni non sicure o pericolose che possono portare a lesioni alle persone o danni ai materiali sono evidenziate mediante simboli e avvertimenti. Qui di seguito sono riportate le spiegazioni di tutti i possibili avvertimenti.



### ATTENZIONE

Indica una situazione pericolosa che, se non evitata, potrebbe essere causa di morte o lesioni gravi.



### AVVERTENZA

Indica una situazione pericolosa che, se non evitata, potrebbe essere causa di lesioni minori o leggere.



### IMPORTANTE

Indica una situazione pericolosa che, se non evitata, potrebbe essere causa di danni al prodotto.



### Consigli e raccomandazioni

Indica consigli, raccomandazioni e informazioni utili per un uso efficace e senza inconvenienti.

## 1.3 Conformità

La qualità è fondamentale per l'azienda, che opera nel rispetto e nell'ambito della norma ISO 13485.

Il prodotto è dotato di marchio CE, in conformità al Regolamento Dispositivi Medici 2017/745 Classe I. La data di lancio di questo prodotto è indicata nella dichiarazione di conformità CE.

Lavoriamo costantemente per garantire che l'impatto ambientale dell'azienda a livello locale e globale sia ridotto al minimo.

Garantiamo di utilizzare esclusivamente materiali e componenti conformi alla direttiva REACH.

## 1.4 Durata

La durata prevista per questo prodotto è di cinque anni, a condizione che sia utilizzato quotidianamente e in conformità alle istruzioni per la sicurezza, seguendo gli intervalli di manutenzione e le indicazioni per un uso corretto come indicato nel presente manuale. La durata effettiva può variare a seconda della frequenza e dell'intensità d'uso.

## 1.5 Informazioni sulla garanzia

Offriamo una garanzia del produttore per il prodotto in conformità di quanto indicato sui Termini e le condizioni generali di vendita applicabili nei rispettivi paesi.

La garanzia può essere fatta valere solo attraverso il fornitore presso il quale è stato acquistato il prodotto.

## 1.6 Limiti di responsabilità

Invacare non si assume alcuna responsabilità per danni derivanti da:

- Non conformità con il manuale d'uso

- Utilizzo non corretto
- Consumo e usura naturali
- Montaggio o preparazione non corretti da parte dell'acquirente o di terzi
- Modifiche tecniche
- Modifiche non autorizzate e/o utilizzo di pezzi di ricambio non adatti

## 2 Sicurezza

### 2.1 Informazioni generali sulla sicurezza

**ATTENZIONE!****Pericolo di lesioni gravi o danni**

Un uso improprio del prodotto può causare lesioni o danni.

- In presenza di messaggi di attenzione, precauzioni o istruzioni di difficile comprensione, contattare il personale medico professionale o il fornitore prima di iniziare a utilizzare questo prodotto.
- Non usare questo prodotto o nessun altro dispositivo opzionale disponibile senza prima aver letto attentamente e compreso fino in fondo le presenti istruzioni e ogni altro materiale informativo, come il manuale d'uso, il manuale per la manutenzione o i fogli di istruzione forniti con questo prodotto o con i dispositivi opzionali.

**ATTENZIONE!****Pericolo di lesione grave**

Un utilizzo non corretto può causare situazioni pericolose.

- Non utilizzare sulle scale o sulle scale mobili.
- Non salire in piedi sul prodotto.
- Procedere con cautela quando si cammina su superfici in pendenza, scivolose o irregolari.
- Evitare di scontrarsi con ostacoli, sia procedendo in avanti che all'indietro.
- Non permettere ai bambini di giocare con il prodotto.
- Non utilizzare il prodotto per trasportare una persona
- Assicurarsi che nessun indumento, ad esempio gonne lunghe, possa rimanere impigliato nelle ruote.

**AVVERTENZA!****Pericolo di lesioni**

Un carico sbilanciato o pesante può causare un ribaltamento.

- Non sospendere carichi, ad esempio borse, al telaio, alla maniglia di spinta o alle manopole.
- Trasportare carichi solo con l'apposita apparecchiatura, ad esempio il cestino o il vassoio. Non superare il carico massimo previsto per l'apparecchiatura.
- Il carico totale, compreso il peso dell'utilizzatore e il carico aggiuntivo, non deve superare il peso massimo utilizzatore.
- Fare riferimento al capitolo 7 *Dati Tecnici*, pagina 73 per il peso massimo utilizzatore e per le informazioni sul carico.

**AVVERTENZA!****Pericolo di lesioni**

Componenti non originali o non corretti possono alterare il funzionamento e la sicurezza del prodotto.

- Utilizzare esclusivamente componenti originali per il prodotto in uso.
- In considerazione delle differenze regionali, fare riferimento al catalogo o al sito web locale di Invacare per conoscere le opzioni disponibili oppure contattare il rappresentante locale Invacare. Vedere gli indirizzi alla fine del presente documento.

**AVVERTENZA!****Rischio di ustioni di primo grado**

Alcune parti del prodotto potrebbero riscaldarsi se esposti a temperature elevate (superiori a 41 °C).

- Prestare attenzione se il prodotto è esposto a temperature elevate, ad esempio alla luce diretta del sole.

**IMPORTANTE!**

Vi è il rischio di danni dovuti all'usura, ad esempio alla corrosione.

- Non utilizzare il prodotto sott'acqua, ad esempio in vasche.
- Non utilizzare il prodotto in ambienti caldi come le saune.
- Non conservare il prodotto in ambienti bagnati e umidi.









## 2.2 Etichette e simboli sul prodotto

### Etichetta modello



- Ⓐ Denominazione prodotto
- Ⓑ Numero di parte
- Ⓒ Data di produzione
- Ⓓ Numero di serie
- Ⓔ Peso max. utilizzatore
- Ⓕ Larghezza massima
- Ⓖ Indirizzo del produttore

### Simboli

	Conformità europea		Dispositivo medico
	Produttore		Leggere il manuale d'uso
	Data di produzione		Numero di serie
	Larghezza massima		Peso max. utilizzatore
	Usò all'interno / all'esterno		

## 3 Panoramica del prodotto

### 3.1 Descrizione del prodotto

L'ausilio per la deambulazione a quattro ruote è dotato di un sedile centrale che può essere ripiegato per lo stoccaggio e il trasporto. Le ruote anteriori sono ruote sterzanti. Le ruote posteriori sono dotate di un impianto frenante per rallentare e per bloccare le ruote. L'ausilio per la deambulazione è disponibile in diverse misure e può essere dotato di un'ampia gamma di accessori.

### 3.2 Uso previsto

L'ausilio per la deambulazione è progettato per sostenere una persona mentre cammina e può inoltre essere utilizzato come sedile di riposo.

L'ausilio per la deambulazione è adatto per l'uso all'interno e all'esterno su terreni omogenei.

L'utilizzatore previsto è un adulto con peso massimo utilizzatore indicato sull'etichetta del prodotto e nel capitolo 7 *Dati Tecnici*, pagina 73.

### 3.3 Indicazioni per l'uso

#### Indicazioni

Persone con indebolimento della forza muscolare e/o dell'equilibrio che necessitano di un ulteriore supporto mentre camminano. La capacità di deambulazione e cognitiva residua deve essere sufficiente per un utilizzo in sicurezza dell'ausilio per la deambulazione.

### Controindicazioni

Persone con gravi disturbi dell'equilibrio o disturbi percettivi funzionali.

### 3.4 Contenuto della fornitura

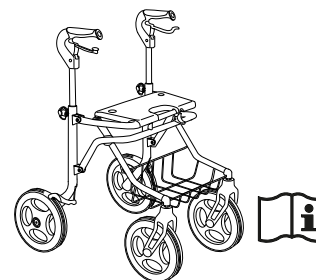

- Ausilio per la deambulazione, completamente assemblato.
- Manuale d'uso

Gli accessori effettivamente montati sull'ausilio per la deambulazione dipendono dalla configurazione e possono essere differenti a seconda del paese.

### 3.5 Accessori

Diversi accessori, come un cestino/borsa, sono disponibili per questo prodotto e si possono trovare nei documenti di vendita specifici per ciascun Paese. A seconda della configurazione, gli accessori possono essere preassemblati.

## 4 Uso

### 4.1 Prima dell'uso



#### AVVERTENZA!

#### Pericolo di lesioni o danni al prodotto

- Prima dell'uso, verificare il funzionamento generale del prodotto.
- Prima dell'uso, controllare che il prodotto non presenti difetti.
- Non utilizzare un prodotto difettoso.

Invacare presume che un operatore sanitario abbia fatto una valutazione individuale dell'utilizzatore per determinarne suo livello di rischio o i requisiti terapeutici. I fornitori e gli assistenti hanno valutato che il prodotto fornisce il supporto necessario e che le sue regolazioni sono appropriate per l'utilizzatore. L'assistente e l'utilizzatore sono stati adeguatamente addestrati da un operatore sanitario su come utilizzare il prodotto in modo corretto e sicuro.

### 4.2 Chiusura e apertura dell'ausilio per la deambulazione

Al momento del disimballaggio o dell'apertura dalla posizione di trasporto, sollevare il telaio anteriore come illustrato dalla figura di seguito.

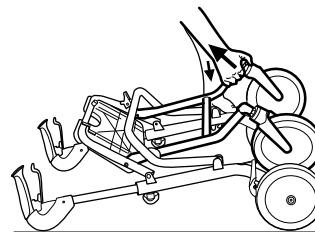

Apertura in posizione di utilizzo

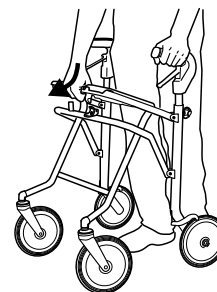

1. Aprire l'ausilio per la deambulazione premendo verso il basso la barra del sedile.



#### ATTENZIONE!

- Prima di utilizzare il prodotto, controllare sempre che il gancio di sicurezza sia nella posizione bloccata segnalata da uno scatto udibile.



## Sollevare la piastra del sedile

**i** Il sedile può essere piegato in modo da fornire un maggiore spazio di camminata e per una maggiore accessibilità.

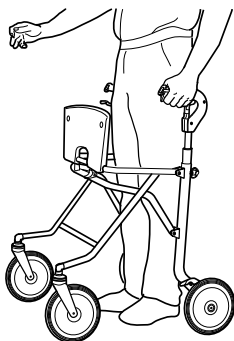

## Chiusura del rollator



### IMPORTANTE!

– Se si utilizza il cestino, esso deve essere smontato prima di chiudere l'ausilio per la deambulazione.

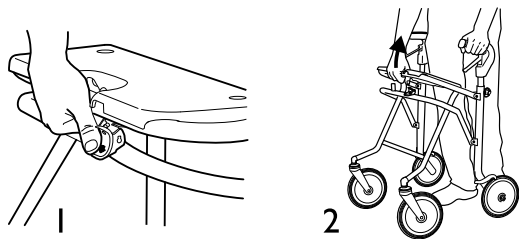

1. Premere verso il basso il fermo di sicurezza.
2. Tirare verso l'alto la barra del sedile.

L'ausilio per la deambulazione può essere chiuso in due diverse posizioni:

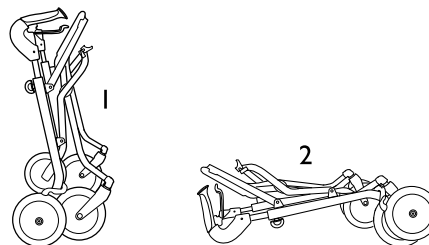

1. L'ausilio per la deambulazione deve essere chiuso nella prima posizione se deve essere parcheggiato quando è chiuso.
2. Si raccomanda di chiudere l'ausilio per la deambulazione ad una ulteriore fase, la posizione interna, se deve essere trasportato quando è chiuso.



L'ausilio per la deambulazione non può stare in posizione verticale quando si trova nella posizione 2.

### 4.3 Regolazione in altezza delle maniglie



#### ATTENZIONE!

#### Pericolo di caduta

- Assicurarsi sempre che le manopole siano serrate saldamente per evitare che la maniglia si abbassi accidentalmente.
- Non impostare le maniglie al di sopra della posizione più alta consentita, indicata dal contrassegno sui tubi.



Per motivi di sicurezza, se l'utilizzatore non deve regolare l'altezza delle maniglie, le manopole possono essere sostituite da viti di bloccaggio (disponibili come accessorio).



**Altezza raccomandata:** le maniglie dovrebbero essere posizionate all'altezza dei polsi con l'utilizzatore in piedi con una postura rilassata. Il terapeuta può suggerire altezze differenti in base alle esigenze specifiche del cliente.

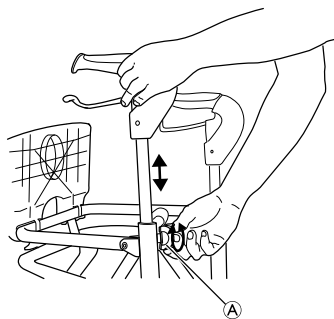

1. Allentare la manopola **A**, ma non rimuoverla.
2. Regolare la maniglia a un'altezza adeguata.
3. Serrare di nuovo la manopola. Esercitare pressione sulla maniglia per verificare che sia fissata saldamente.
4. Ripetere l'operazione sull'altro lato.

Per una posizione della mano più comoda, è possibile girare le maniglie in modo che siano rivolte verso l'interno. Un meccanismo di bloccaggio impedisce il superamento dell'angolo massimo consentito.

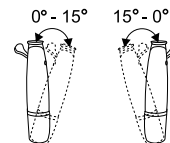

### 4.4 Deambulazione



#### ATTENZIONE!

#### Pericolo di caduta

- Prestare la massima attenzione se le ruote si arrestano contro un ostacolo (ad esempio, un cordolo).

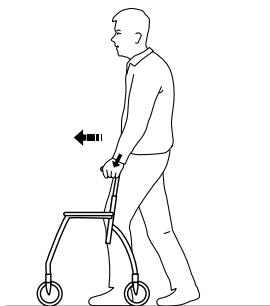

1. Posizionare l'ausilio per la deambulazione a poca distanza davanti a sé e fare un passo verso di esso utilizzando le impugnature come sostegno.

#### 4.5 Sedersi su una sedia

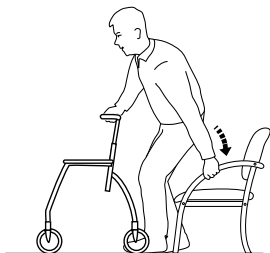

1. Con l'ausilio per la deambulazione, fermarsi in piedi davanti alla sedia; la parte posteriore delle gambe deve toccare la sedia.
2. Bloccare entrambi i freni a mano dell'ausilio per la deambulazione.
3. Posizionare le mani sui braccioli della sedia, piegarsi leggermente in avanti e sedersi con cautela.

#### 4.6 Alzarsi in piedi



##### ATTENZIONE!

##### Rischio di ribaltamento

– Non utilizzare l'ausilio per la deambulazione per alzarsi in piedi dalla posizione seduta.

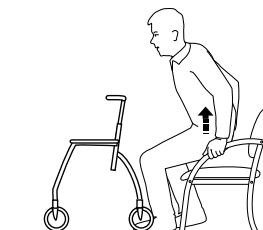

1. Posizionare l'ausilio per la deambulazione davanti a sé e bloccare entrambi i freni a mano.
2. Utilizzare i braccioli della carrozzina come supporto e alzarsi con cautela in posizione eretta.
3. Una volta stabilmente in piedi, trasferire le mani sulle impugnature dell'ausilio per la deambulazione.

## 4.7 Per sedersi sull'ausilio per la deambulazione



### ATTENZIONE!

#### Pericolo di caduta

- Utilizzare l'ausilio per la deambulazione solo per sedersi da fermi.
- Prima di sedersi, bloccare entrambi i freni in posizione di stazionamento e assicurarsi che l'ausilio per la deambulazione sia stabile.
- Sedersi sempre sull'ausilio per la deambulazione dal lato posteriore. Non sedersi dal lato anteriore.
- Non sedersi sull'ausilio per la deambulazione se questo si trova in pendenza.
- Non manovrare l'ausilio per la deambulazione con i piedi mentre si è seduti su di esso.

## 4.8 Utilizzo dei freni a mano

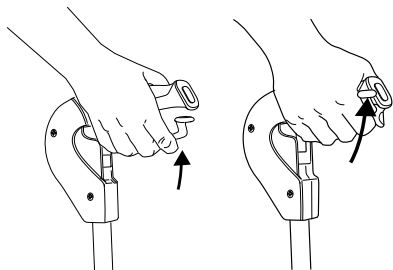

1. Tirare verso l'alto entrambe le maniglie dei freni.

## Utilizzo del freno di stazionamento

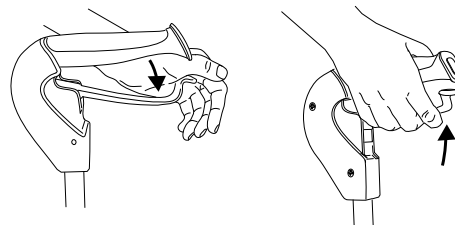

1. Premere delicatamente verso il basso le maniglie dei freni per applicare i freni di stazionamento. Un suono distinto indica che il freno si trova nella posizione corretta.



### IMPORTANTE!

- Assicurarsi che entrambi i freni siano in posizione di stazionamento.
2. Per rilasciare i freni, tirare verso l'alto le maniglie dei freni.

## Regolazione dell'effetto frenante

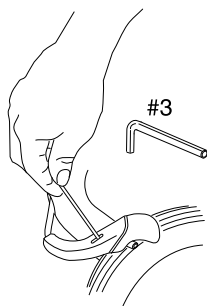

1. Regolare la distanza tra il pattino del freno e la ruota.

Utensili necessari: chiave a brugola da 3 mm (non inclusa).



La distanza tra la testa del freno e la ruota deve essere di 1,5 mm.

## 4.9 Accessori

Gli accessori non sono di serie su tutti i modelli. Per un elenco degli accessori disponibili, contattare il proprio rivenditore autorizzato o il rappresentante Invacare (vedere il retro di copertina del presente manuale).

### Fissaggio del vassoio e/o del cestino

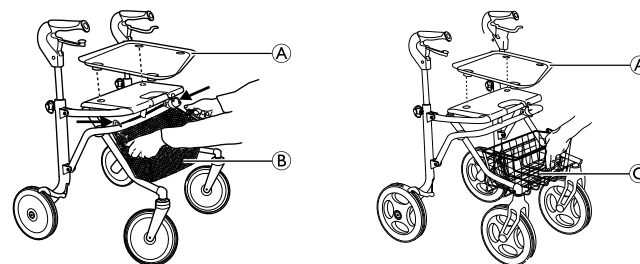

- Fissare il vassoio (A) utilizzando i tappi in plastica.
- Agganciare il cestino (B) al telaio anteriore con gli appositi ganci (Melody).
- Posizionare il cestino (C) nel dispositivo di supporto sul lato anteriore (Soprano).

## 5 Manutenzione

### 5.1 Informazioni generali per la manutenzione



#### **ATTENZIONE!** **Pericolo di lesioni**

- La manutenzione deve essere effettuata almeno una volta l'anno.
- Non utilizzare un prodotto difettoso.
- Non tentare di ripararlo da soli. Per la riparazione, rivolgersi al proprio fornitore.

### 5.2 Elenco di spunta dei controlli

Per garantire buone prestazioni e sicurezza, controllare regolarmente il prodotto.

- Assicurarsi che tutte le viti e i dispositivi di regolazione siano serrati correttamente.
- Assicurarsi che le impugnature siano serrate. Non utilizzare l'ausilio per la deambulazione se le impugnature sono allentate. Le istruzioni su come modificare le impugnature si possono richiedere al proprio fornitore o distributore Invacare.
- Verificare il funzionamento dei freni. Se i freni devono essere regolati, consultare il capitolo *4 Uso, pagina 64*.
- Ispezionare il telaio e le parti cariche per eventuali crepe.
- Controllare la tenuta, l'usura ed eventuali danni alle ruote orientabili.
- Accertarsi che le ruote siano prive di capelli, pelucchi o altri residui.

## 5.3 Pulizia e disinfezione

### 5.3.1 Informazioni generali sulla sicurezza



#### **AVVERTENZA!**

#### **Rischio di contaminazione**

- Adottare opportune precauzioni per la propria protezione e utilizzare un'attrezzatura protettiva adeguata.



#### **IMPORTANTE!**

- Liquidi inappropriati o metodi errati potrebbero danneggiare il prodotto.
- Tutti i prodotti detergenti e disinfettanti utilizzati devono essere efficaci e compatibili tra loro e devono proteggere i materiali su cui vengono utilizzati durante la pulizia.
  - Non utilizzare mai liquidi corrosivi (sostanze alcaline, acidi, ecc.) o detergenti abrasivi. Si consiglia di utilizzare un normale prodotto detergente per la casa, come un detersivo liquido per i piatti, a meno che non siano state fornite indicazioni diverse nelle istruzioni di pulizia.
  - Non utilizzare mai solventi (diluente per cellulosa, acetone, ecc.) che modificano la struttura della plastica o che sciolgono le etichette applicate.
  - Prima di utilizzare il prodotto, assicurarsi sempre che sia completamente asciutto.



Per la pulizia e la disinfezione in ambienti clinici o di assistenza a lungo termine, seguire le procedure interne della struttura.

### 5.3.2 Intervalli di pulizia



#### **IMPORTANTE!**

La pulizia e la disinfezione regolari consentono di assicurare il regolare e buon funzionamento, aumentare la durata e prevenire la contaminazione. Pulire e disinfettare regolarmente il prodotto.

- durante l'uso,
- prima e dopo qualsiasi procedura di manutenzione,
- in caso di contatto con liquidi biologici,
- prima dell'uso per un nuovo utilizzatore.

### 5.3.3 Istruzioni per la pulizia

Il prodotto può essere lavato utilizzando una macchina per il lavaggio o a mano.

Quando si utilizza un detergente ad alta pressione o un normale getto d'acqua, non puntare il getto verso i cuscinetti, i fori di drenaggio o le etichette.

La temperatura massima di pulizia è di 60 °C. Non utilizzare sistemi di pulizia a vapore.

1. Pulire l'ausilio per la deambulazione con un panno umido e un detergente delicato.
2. Pulire le ruote con una spazzola (non metallica).
3. Dopo il lavaggio asciugare il prodotto con un panno.

### Disinfezione

- Pulire tutte le superfici generalmente accessibili con un panno e un disinfettante.



Informazioni sui disinfettanti e i metodi consigliati sono disponibili all'indirizzo <https://vah-online.de/en/for-users>.

## 6 Dopo l'utilizzo

---

### 6.1 Smaltimento

Rispettare l'ambiente e riciclare il prodotto attraverso un centro di riciclaggio locale al termine del suo utilizzo.

Smontare il prodotto e i relativi componenti, in modo che i differenti materiali possano essere staccati e riciclati singolarmente.

Lo smaltimento e il riciclaggio dei prodotti usati e degli imballaggi devono essere eseguiti nel rispetto delle leggi e delle normative in materia di gestione dei rifiuti vigenti in ciascun paese. Per ulteriori informazioni, contattare la propria azienda di raccolta rifiuti locale.

### 6.2 Ricondizionamento

Questo prodotto è adatto per il riutilizzo. Per il ricondizionamento del prodotto per un nuovo utilizzatore, intraprendere le azioni seguenti:

- Ispezione
- Pulizia e disinfezione

Per informazioni dettagliate, fare riferimento al paragrafo 5 *Manutenzione, pagina 70* e al manuale per la manutenzione di questo prodotto.

Assicurarsi che il manuale d'uso venga sempre consegnato insieme al prodotto.

Se si riscontrano danni o malfunzionamenti, non riutilizzare il prodotto.



## 7 Dati Tecnici

### 7.1 Dimensioni e pesi

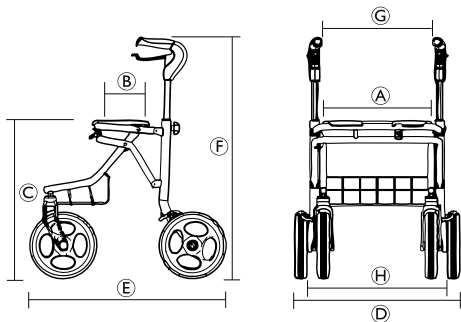

	Melody S	Melody M	Melody L	Soprano
Larghezza del sedile ①	435 mm			
Profondità del sedile ②	220 mm			
Altezza del sedile ③	485 mm	530 mm	610 mm	620 mm
Larghezza totale ④	545 mm	630 mm	630 mm	655 mm
Profondità totale ⑤	645 mm	650 mm	680 mm	750 mm
Altezza totale (altezza maniglia) ⑥	660 - 810 mm	710 - 910 mm	790 - 990 mm	790-990 mm
Distanza tra le maniglie ⑦	370 mm	420 mm	420 mm	440 mm

Distanza tra le ruote posteriori	485 mm	550 mm	550 mm	545 mm
Diametro ruote anteriori/posteriori	200 mm			260 mm

Tutte le dimensioni sono soggette a tolleranze.

	<b>Melody S</b>	<b>Melody M</b>	<b>Melody L</b>	<b>Soprano</b>
Peso <sup>7</sup>	7.3 kg	7.7 kg	7.9 kg	10.8 kg
Peso max. utilizzatore <sup>8</sup>	135 kg			160 kg
Carico max. cestino	7 kg	10 kg	10 kg	12 kg
Carico max. vassoio	5 kg			

## 7.2 Materiale

<b>Melody / Soprano</b>	
Telaio	Acciaio rivestito con polvere di poliestere (PES)
Barre delle maniglie	Alluminio anodizzato
Impugnature	Poliammide (PA) parzialmente ricoperta di elastomeri termoplastici (TPE)
Ruote	Polipropilene (PP) con battistrada di elastomeri termoplastici (TPE)
Componenti in plastica	Materiale conforme al contrassegno Poliammide (PA), polipropilene (PP), polietilene (PE)
Viti	Acciaio con protezione antiruggine (zincato)

7. Peso totale, attrezzature escluse.

8. Tale limite di peso comprende il peso dell'utilizzatore (seduto o in piedi) ed eventuali carichi aggiuntivi (ad esempio, il contenuto del cestino).

---

# Inhoudsopgave

---

Deze handleiding dient te worden overhandigd aan de gebruiker van het product. Lees deze handleiding VÓÓR u het product gebruikt en bewaar hem voor eventuele raadplegingen in de toekomst.

<b>1 Algemeen</b>	<b>76</b>
1.1 Inleiding	76
1.2 Symbolen in deze handleiding	76
1.3 Naleving	76
1.4 Levensduur	77
1.5 Garantie-informatie	77
1.6 Aansprakelijkheidsbeperking	77
<b>2 Veiligheid</b>	<b>78</b>
2.1 Algemene veiligheidsinformatie	78
2.2 Typeplaatjes en symbolen op het product	79
<b>3 Productoverzicht</b>	<b>81</b>
3.1 Productbeschrijving	81
3.2 Beoogd gebruik	81
3.3 Indicaties voor gebruik	81
3.4 Omvang van de levering	81
3.5 Accessoires	81
<b>4 Gebruik</b>	<b>82</b>
4.1 Vóór gebruik	82
4.2 De rollator in- en uitklappen	82
4.3 De hoogte van de handgrepen aanpassen	83
4.4 Lopen	84
4.5 Op een stoel gaan zitten	85
4.6 Opstaan vanuit een zittende positie	85
4.7 Zitten op het loophulpmiddel	85
4.8 De handremmen gebruiken	86
4.9 Accessoires	87
<b>5 Onderhoud</b>	<b>88</b>
5.1 Algemene informatie over onderhoud	88

5.2 Controlelijst voor inspectie	88
5.3 Reiniging en desinfectie	88
5.3.1 Algemene veiligheidsinformatie	88
5.3.2 Reinigingsintervallen	89
5.3.3 Reinigingsinstructies	89
<b>6 Na gebruik</b>	<b>90</b>
6.1 Afvoeren	90
6.2 Geschikt maken voor hergebruik	90
<b>7 Technische Specificaties</b>	<b>91</b>
7.1 Afmetingen en gewichten	91
7.2 Materiaal	92

# 1 Algemeen

## 1.1 Inleiding

Deze gebruikershandleiding bevat belangrijke informatie over het gebruik van dit product. Lees de gebruikershandleiding aandachtig door en volg de veiligheidsinstructies, zodat u zeker weet dat u het product veilig gebruikt.

Omdat dit document betrekking heeft op alle beschikbare modellen (op de datum waarop dit document is gedrukt), zijn mogelijk niet alle delen relevant voor uw product. Indien niet expliciet anders wordt vermeld, verwijst elk hoofdstuk in dit document naar alle modellen van het product.

De modellen en uitvoeringen die in uw land beschikbaar zijn, zijn te vinden in de verkoopdocumenten van het desbetreffende land.

Invacare behoudt zich het recht voor om productspecificaties zonder voorafgaande kennisgeving te wijzigen.

Controleer voordat u dit document leest of u de juiste versie hebt. U vindt een pdf-bestand met de laatste versie op de Invacare-website.

Als u de lettergrootte in de gedrukte versie van het document moeilijk kunt lezen, kunt u een pdf-versie downloaden van de website. In de pdf-versie kunt u de letters op het scherm aanpassen tot een grootte die u prettiger vindt.

Neem voor meer informatie over het product, bijvoorbeeld meldingen over productveiligheid en teruggeroepen producten, contact op met uw Invacare-vertegenwoordiger. Zie de adressen aan het einde van dit document.

In geval zich een ernstig incident met het product voordoet, dient u de fabrikant en de bevoegde instantie in uw land daarvan op de hoogte te brengen.

## 1.2 Symbolen in deze handleiding

In deze handleiding worden waarschuwingen aangeduid met symbolen. De waarschuwingssymbolen worden vergezeld van een kop die de ernst van het gevaar aangeeft.



### WAARSCHUWING

Duidt op een gevaarlijke situatie die kan leiden tot ernstig letsel of overlijden als de situatie niet wordt vermeden.



### VOORZICHTIG

Duidt op een gevaarlijke situatie die kan leiden tot licht of klein letsel als de situatie niet wordt vermeden.



### BELANGRIJK

Duidt op een gevaarlijke situatie die kan leiden tot materiële schade als de situatie niet wordt vermeden.



### Tips en adviezen

Hier worden nuttige tips, adviezen en informatie voor efficiënt, probleemloos gebruik gegeven.

## 1.3 Naleving

Kwaliteit is cruciaal bij onze bedrijfsactiviteiten, waarbij wordt gewerkt binnen de normen van ISO 13485.

Dit product is voorzien van het CE-merkteken conform Verordening 2017/745 betreffende medische hulpmiddelen, klasse I. De introductiedatum van dit product staat vermeld in de CE-conformiteitsverklaring.

Wij werken er continu aan om ervoor te zorgen dat het effect van het bedrijf op het milieu, zowel lokaal als internationaal, zo veel mogelijk wordt beperkt.

Wij maken uitsluitend gebruik van materialen en onderdelen die voldoen aan de REACH-richtlijnen.

## 1.4 Levensduur

De verwachte levensduur van dit product is vijf jaar bij dagelijks gebruik en in overeenstemming met de veiligheidsinstructies, onderhoudstermijnen en bij correct gebruik, zoals aangegeven in deze handleiding. De effectieve levensduur kan variëren afhankelijk van de frequentie en intensiteit van het gebruik.

## 1.5 Garantie-informatie

Wij bieden voor dit product een fabrieksgarantie in overeenstemming met onze Algemene Voorwaarden in de respectievelijke landen.

Garantieclaims kunnen alleen worden ingediend via de dealer bij wie u het product hebt gekocht.

## 1.6 Aansprakelijkheidsbeperking

Invacare aanvaardt geen aansprakelijkheid voor schade veroorzaakt door:

- Verkeerd gebruik
- Normale slijtage
- Verkeerde montage of afstelling door de koper of een derde
- Technische aanpassingen
- Niet-geautoriseerde wijzigingen en/of gebruik van ongeschikte reserveonderdelen

- Niet in acht nemen van de gebruikershandleiding

## 2 Veiligheid

### 2.1 Algemene veiligheidsinformatie



#### **WAARSCHUWING!**

##### **Kans op ernstig letsel of schade**

Verkeerd gebruik van dit product kan leiden tot schade of lichamelijk letsel.

- Als u de waarschuwingen, aanwijzingen of instructies niet begrijpt, neem dan contact op met een professionele zorgverlener of leverancier voordat u dit hulpmiddel gebruikt.
- Gebruik dit product of de beschikbare optionele apparatuur alleen als u deze instructies en het eventuele aanvullende instructiemateriaal volledig hebt doorgelezen en begrepen, met inbegrip van de gebruikershandleiding, servicehandleidingen of instructiebladen die bij dit product of de optionele apparatuur worden verstrekt.



#### **WAARSCHUWING!**

##### **Risico van ernstig letsel**

- Onjuist gebruik kan tot gevaarlijke situaties leiden.
- Gebruik het loophulpmiddel niet op (rol-)trappen.
  - Ga niet op dit product staan.
  - Let extra goed op wanneer u op een hellende, glibberige of oneffen ondergrond loopt.
  - Probeer zowel in voorwaartse als achterwaartse loopricting nergens tegen aan te botsen.
  - Laat kinderen niet met het product spelen.
  - Gebruik het product niet om er iemand mee te vervoeren.
  - Zorg dat er geen kleding, zoals een lange rok, vast komt te zitten tussen de wielen.

**LET OP!****Gevaar voor lichamelijk letsel**

Bij een te grote belasting kan het loophulpmiddel uit balans raken en kantelen.

- Hang geen spullen, zoals een tas, aan het frame, de duwhandgrepen of de handgrepen.
- Neem alleen spullen mee in of op de daarvoor bestemde voorzieningen, zoals het mandje of het werkblad. Overschrijd de maximale belasting van deze voorzieningen niet.
- De totale belasting, inclusief het gewicht van de gebruiker en eventuele extra lading, mag niet zwaarder zijn dan het maximale gebruikersgewicht.
- Raadpleeg hoofdstuk 7 *Technische Specificaties*, pagina 91 voor informatie over maximaal gebruikersgewicht en belasting.

**LET OP!****Gevaar voor lichamelijk letsel**

Niet-originele of verkeerde onderdelen kunnen de werking en veiligheid van het product nadelig beïnvloeden.

- Gebruik alleen originele onderdelen voor het product dat u gebruikt.
- Omdat er verschillen zijn per regio, kunt u het beste de Invacare-catalogus of -website in uw regio raadplegen voor de beschikbare opties. U kunt ook contact opnemen met uw lokale Invacare-vertegenwoordiger. Zie de adressen achter in dit document.

**LET OP!****Risico op eerstegraads brandwonden**

Bepaalde onderdelen van het product kunnen heet worden bij blootstelling aan een temperatuur van meer dan 41 °C.

- Wees voorzichtig wanneer het product wordt blootgesteld aan hoge temperaturen, zoals in direct zonlicht.

**BELANGRIJK!**

Er bestaat een risico op schade als gevolg van slijtage, zoals roestvorming.

- Gebruik het product niet onder water, zoals in het zwembad.
- Gebruik het product niet in een hete omgeving, zoals een sauna.
- Bewaar het product niet in een vochtige of natte omgeving.





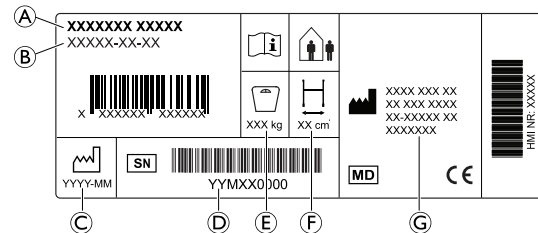



## 2.2 Typeplaatjes en symbolen op het product

### Typeplaatje



- Ⓐ Productnaam
- Ⓑ Onderdeelnummer
- Ⓒ Fabricagedatum
- Ⓓ Serienummer
- Ⓔ Maximaal gebruikersgewicht
- Ⓕ Maximale breedte
- Ⓖ Adres van de fabrikant

## Symbolen

	Conformiteit met Europese normen		Medisch hulpmiddel
	Fabrikant		Lees de gebruikershandleiding
	Fabricagedatum		Serienummer
	Maximale breedte		Maximum gebruikersgewicht
	Gebruik binnens- en buitenshuis		



## 3 Productoverzicht

### 3.1 Productbeschrijving

Het loophulpmiddel heeft vier wielen en is uitgerust met een centrale zitting die kan worden opgeklapt voor opslag en transport. De voorwielen zijn stuurbare wielen. De achterwielen zijn uitgerust met een remsysteem waarmee kan worden geremd en waarmee de wielen kunnen worden vergrendeld. Het loophulpmiddel is beschikbaar in verschillende maten en kan worden uitgerust met diverse accessoires.

### 3.2 Beoogd gebruik

Het loophulpmiddel is ontworpen om mensen bij het lopen te ondersteunen en kan ook als rustbankje dienen.

Het loophulpmiddel is geschikt voor binnen- en buitengebruik op een vlakke ondergrond.

De beoogde gebruiker is een volwassene met een maximaal gebruikersgewicht zoals vermeld op het productlabel en in hoofdstuk 7 *Technische Specificaties*, pagina 91.

### 3.3 Indicaties voor gebruik

#### Indicaties

Personen met verminderde spierkracht en/of balans die extra steun nodig hebben bij het lopen. Voor veilig gebruik van een loophulpmiddel dient het loop- en cognitieve vermogen van de gebruiker nog voldoende te zijn.

### Contra-indicaties

Personen met een ernstige evenwichtsstoornis of een functionele waarnemingsstoornis.

### 3.4 Omvang van de levering

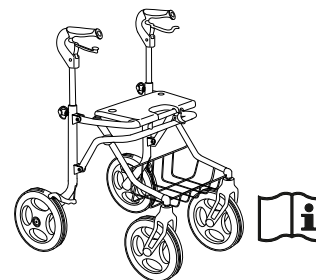

- Rollator, volledig opgebouwd.
- Gebruikershandleiding

De accessoires die u op uw rollator aantreft, worden op basis van de configuratie gemonteerd en kunnen plaatselijk verschillen.

### 3.5 Accessoires

Voor dit product zijn diverse accessoires beschikbaar, zoals een mandje of tas. U vindt deze producten in de verkoopdocumenten van het desbetreffende land. Afhankelijk van de configuratie kunnen accessoires vooraf zijn gemonteerd.

## 4 Gebruik

### 4.1 Vóór gebruik



#### LET OP!

#### Risico op letsel of beschadiging van eigendommen

- Controleer vóór gebruik de algemene werking van het product.
- Controleer het product vóór gebruik op defecten.
- Gebruik het product niet als het defect is.

Invacare gaat ervan uit dat een professionele zorgverlener een individuele beoordeling van de gebruiker heeft gemaakt om zijn risiconiveau of therapeutische eisen te bepalen. Leveranciers en zorgverleners hebben beoordeeld dat het product de vereiste ondersteuning biedt en dat het op de juiste manier is aangepast voor de gebruiker. De verzorger en de gebruiker zijn voldoende door een professionele zorgverlener getraind in het correcte en veilige gebruik van het product.

### 4.2 De rollator in- en uitklappen

Til de rollator bij het uitpakken of uitklappen na transport aan het voorframe op, zoals weergegeven in onderstaande figuur.

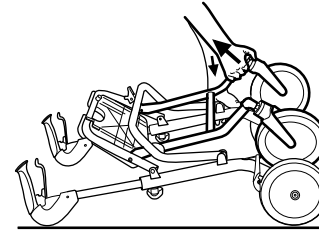

#### Uitklappen tot in gebruikstand

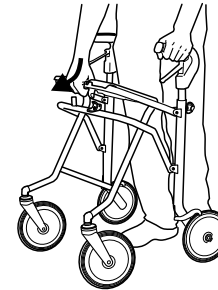

1. Druk de buis van de zitting naar beneden om de rollator uit te klappen.



#### WAARSCHUWING!

- Controleer vóór het gebruik altijd of de veiligheidsvergrendeling is ingeschakeld. Dit is het geval als u een duidelijk klikgeluid hebt gehoord.

## Klap de zitplaat op

- i** Voor het verkrijgen van meer loopruimte en een betere toegankelijkheid kan de zitting worden ingeklapt.

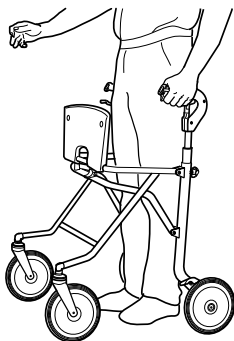

## Inklappen



### **BELANGRIJK!**

- Verwijder eerst het mandje voordat u de rollator inklapt.

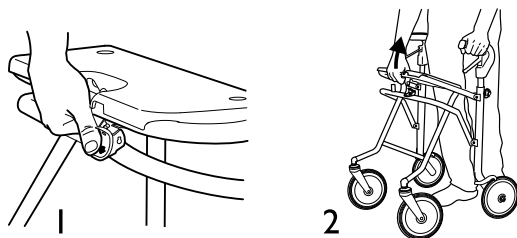

1. Druk de veiligheidsrendel omlaag.
2. Trek de buis van de zitting omhoog.

De rollator kan in twee verschillende standen worden ingeklapt:

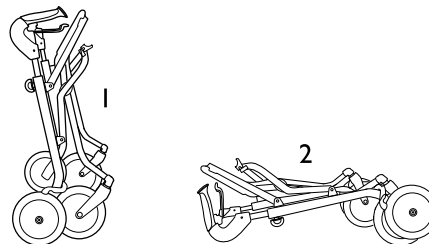

1. Als een ingeklapte rollator wordt weggezet, moet deze tot in de eerste stand zijn ingeklapt.
2. Tijdens het vervoeren van een ingeklapte rollator moet deze bij voorkeur nog verder worden ingeklapt, met alle onderdelen naar binnen.



In stand 2 kan de rollator niet rechtop staan.

## 4.3 De hoogte van de handgrepen aanpassen



### **WAARSCHUWING!**

#### **Risico op vallen**

- Controleer altijd of de knoppen van de handgrepen goed vastzitten om te voorkomen dat de handgrepen per ongeluk omlaag zakken.
- Stel de handgrepen niet hoger in dan de hoogste toegestane positie, zoals aangegeven door de markering op de buizen.

 Als het niet de bedoeling is dat de gebruiker zelf de hoogte van de handgrepen aanpast, bijvoorbeeld om veiligheidsredenen, kunt u de knoppen van de handgrepen vervangen door borgschroeven (beschikbaar als accessoire).

 **Aanbevolen hoogte:** Stel de handgrepen af ter hoogte van de polsen van een gebruiker die rechtop staat met ontspannen armen. Een therapeut kan een andere hoogte adviseren, afhankelijk van de specifieke behoeften van de cliënt.

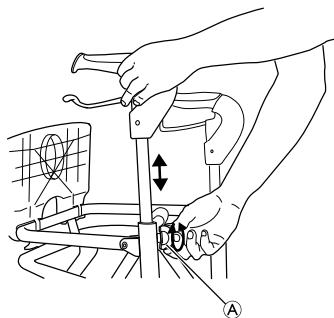

1. Draai de knop  van de handgreep los, maar verwijder deze niet.
2. Stel de handgreep af op de juiste hoogte.
3. Draai de knop van de handgreep weer vast. Duw op de handgreep om te controleren of deze goed vastzit.
4. Herhaal de procedure aan de andere kant.

Voor een comfortabelere positie van de handen kunt u de handgrepen iets naar binnen draaien. Dankzij het

vergrendelmechanisme wordt de maximaal toegestane hoek niet overschreden.

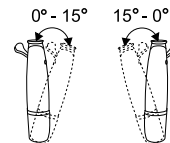

## 4.4 Lopen



### WAARSCHUWING!

#### Risico op vallen

– Pas op als de wielen op een obstakel stuiten, zoals een stoerand.

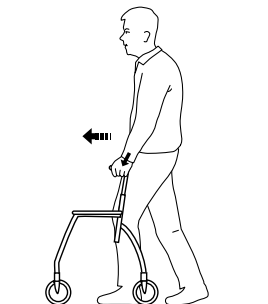

1. Zet het loophulpmiddel een klein stukje voor u neer en zet een stap richting het loophulpmiddel terwijl u de handgrepen vasthoudt ter ondersteuning.

## 4.5 Op een stoel gaan zitten

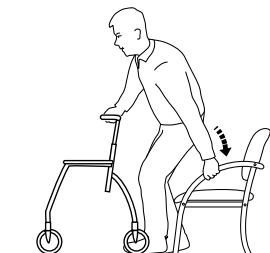

1. Ga met het loophulpmiddel dicht voor de stoel staan zodat u de stoel achter uw benen voelt.
2. Vergrendel beide handremmen van het loophulpmiddel.
3. Pak met uw handen de armleuningen van de stoel vast, leun lichtjes voorover en ga voorzichtig zitten.

## 4.6 Opstaan vanuit een zittende positie



### **WAARSCHUWING!**

#### **Risico op kantelen**

- Gebruik het loophulpmiddel niet om uzelf vanuit een zitpositie omhoog te trekken.

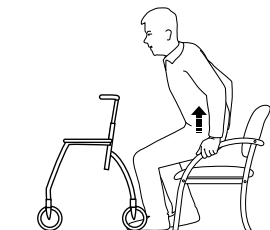

1. Plaats het loophulpmiddel recht voor u en vergrendel beide handremmen.
2. Steun op de armleuningen van uw stoel en duw uzelf voorzichtig omhoog tot u staat.
3. Zodra u stevig staat, kunt u uw handen op de handgrepen van het loophulpmiddel plaatsen.

## 4.7 Zitten op het loophulpmiddel



### **WAARSCHUWING!**

#### **Risico op vallen**

- U mag alleen op een stilstaand loophulpmiddel gaan zitten.
- Zet beide remmen in de parkeerstand en zorg dat het loophulpmiddel stabiel staat voordat u gaat zitten.
- Ga altijd vanaf de achterkant op het loophulpmiddel zitten. Ga er niet vanaf de voorkant op zitten.
- Ga niet op het loophulpmiddel zitten wanneer het op een helling staat.
- Beweeg het loophulpmiddel niet voort met uw voeten terwijl u erop zit.

## 4.8 De handremmen gebruiken

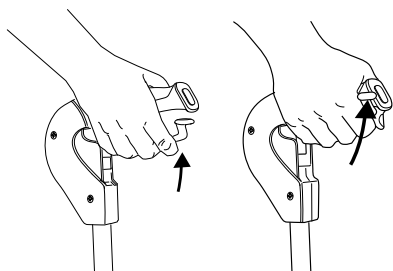

1. Trek beide remhendels omhoog.

### De parkeerrem gebruiken

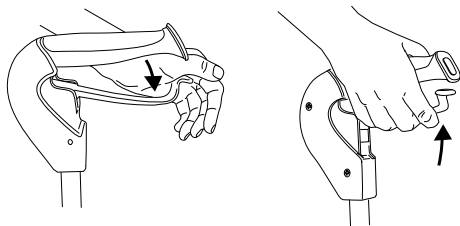

1. De parkeerremmen treden in werking wanneer u de remhendels voorzichtig omlaag duwt. Een hoorbaar geluid geeft aan dat de rem in de juiste stand staat.

### ! BELANGRIJK!

- – Zorg ervoor dat beide remmen in de parkeerstand worden gezet.
2. U kunt de remmen ontgrendelen door de remhendels omhoog te trekken.

### De remwerking aanpassen

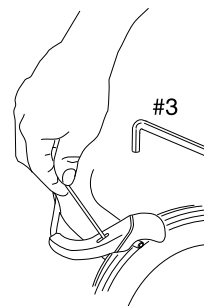

1. Pas de afstand tussen de remschoen en het wiel aan.

Geschikt gereedschap: Inbussleutel van 3 mm (niet meegeleverd).



De afstand tussen de remkop en het wiel moet 1,5 mm zijn.

## 4.9 Accessoires

De accessoires zijn niet standaard voor alle modellen. Vraag een lijst van beschikbare accessoires aan bij een erkende dealer of Invacare-vertegenwoordiger (zie de achterkant van deze handleiding).

### Het blad en/of het mandje bevestigen

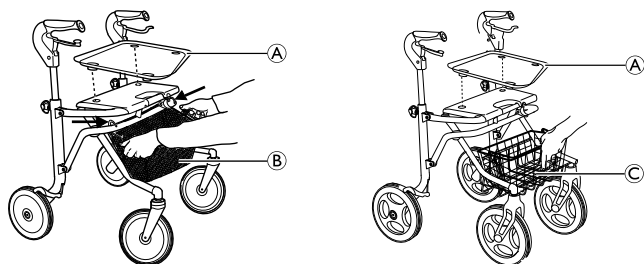

- Zet het blad **A** vast met de kunststof pluggen.
- Hang het mandje **B** met de haken aan het voorframe (Melody).
- Plaats het stalen mandje **C** in de steun op de voorkant (Soprano).

## 5 Onderhoud

### 5.1 Algemene informatie over onderhoud



#### **WAARSCHUWING!**

##### **Gevaar voor lichamelijk letsel**

- Onderhoud dient minstens eenmaal per jaar plaats te vinden.
- Gebruik het product niet als het defect is.
- Probeer nooit iets zelf te repareren. Neem voor reparaties contact op met uw leverancier.

### 5.2 Controlelijst voor inspectie

Inspecteer het product regelmatig voor een goede en veilige werking.

- Controleer of alle schroeven en aanpassingen goed vastzitten.
- Controleer of alle handgrepen goed vastzitten. Gebruik het loophulpmiddel niet als de handgrepen loszitten. Instructies voor het wijzigen van handgrepen kunt u opvragen bij uw leverancier of Invacare-vertegenwoordiger.
- Controleer de werking van de remmen. Voor het afstellen van de remmen, zie hoofdstuk 4 *Gebruik, pagina 82*.
- Controleer het frame en belaste onderdelen op barsten.
- Controleer de wielen regelmatig op loszitten, slijtage en beschadiging.
- Zorg dat de wielen vrij zijn van haar, pluisjes en ander vuil.

## 5.3 Reiniging en desinfectie

### 5.3.1 Algemene veiligheidsinformatie



#### **LET OP!**

##### **Besmettingsgevaar**

- Tref voorzorgsmaatregelen voor uw eigen veiligheid en gebruik de juiste beschermingsuitrusting.



#### **BELANGRIJK!**

Het gebruik van de verkeerde vloeistoffen of methoden kan het product aantasten of beschadigen.

- Alle gebruikte reinigings- en desinfecteringsmiddelen moeten effectief zijn, met elkaar gecombineerd kunnen worden en de te reinigen materialen beschermen.
- Gebruik nooit bijtende vloeistoffen (zuren, basen enzovoort) of schurende reinigingsmiddelen. We raden u aan een gewoon huishoudelijk reinigingsmiddel zoals vaatwasmiddel te gebruiken, indien in de reinigingsinstructies geen ander middel wordt voorgeschreven.
- Gebruik nooit een oplosmiddel (thinner, aceton en dergelijke) waardoor de structuur van de kunststof kan veranderen of labels kunnen loslaten.
- Zorg altijd dat het product volledig droog is voordat u het weer in gebruik neemt.





Volg voor reiniging en desinfectie in klinische omgevingen of omgevingen voor langdurige zorg de intern ingestelde procedures.

### 5.3.2 Reinigingsintervallen



#### **BELANGRIJK!**

Regelmatig reinigen en desinfecteren zorgt voor een soepele werking, verhoogt de levensduur en voorkomt besmetting.

Reinig en desinfecteer dit product

- regelmatig als het wordt gebruikt;
- voor en na onderhoudswerkzaamheden;
- als het in contact is gekomen met lichaamsvocht;
- voordat een nieuwe gebruiker er gebruik van maakt.

### 5.3.3 Reinigingsinstructies

Het product kan in een speciale wasmachine of handmatig worden gewassen.

Richt de straal van een hogedrukreiniger of een normale waterslang niet op de lagers, afvoergaten of labels.

De maximale reinigingstemperatuur is 60 °C. Geen stoomreiniger gebruiken.

1. Reinig het loophulpmiddel met een vochtige doek en een mild reinigingsmiddel.
2. Reinig de wielen met een borstel (geen staalborstel).
3. Droog het product af na het reinigen.

### Desinfectie

- Neem alle algemeen toegankelijke oppervlakken af met een desinfectiemiddel.



Informatie over aanbevolen desinfectiemiddelen en -methoden vindt u op <https://vah-online.de/en/for-users>.

## 6 Na gebruik

---

### 6.1 Afvoeren

Wij hopen dat u voldoende milieubewust bent om dit product na de levensduur naar een afvalverwerkingsstation te brengen.

Haal het product en de onderdelen ervan uit elkaar, zodat de verschillende materialen afzonderlijk kunnen worden gerecycled.

Gebruikte producten en verpakkingen moeten worden afgevoerd en gerecycled overeenkomstig de wet- en regelgeving voor afvalverwerking in het betreffende land. Neem contact op met uw plaatselijke afvalverwerkingsbedrijf voor meer informatie.

### 6.2 Geschikt maken voor hergebruik

Dit product is geschikt voor hergebruik. Om het product voor een nieuwe gebruiker gebruiksklaar te maken, voert u de volgende handelingen uit:

- Inspectie
- Schoonmaken en desinfecteren

Zie voor meer informatie *5 Onderhoud, pagina 88* en de servicehandleiding bij dit product.

Zorg ervoor dat de gebruikershandleiding samen met het product wordt overhandigd.

Hergebruik het product niet als er schade of afwijkingen zijn geconstateerd.

## 7 Technische Specificaties

### 7.1 Afmetingen en gewichten

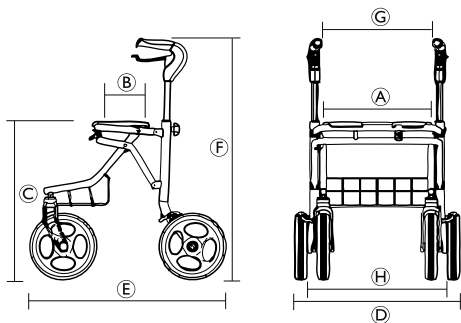

	Melody S	Melody M	Melody L	Soprano
Zitbreedte <b>A</b>	435 mm			
Zitdiepte <b>B</b>	220 mm			
Zithoogte <b>C</b>	485 mm	530 mm	610 mm	620 mm
Totale breedte <b>D</b>	545 mm	630 mm	630 mm	655 mm
Totale diepte <b>E</b>	645 mm	650 mm	680 mm	750 mm
Totale hoogte (hoogte van de handgreep) <b>F</b>	660 – 810 mm	710 – 910 mm	790 – 990 mm	790-990 mm
Afstand tussen de handgrepen <b>G</b>	370 mm	420 mm	420 mm	440 mm

Afstand tussen de achterwielen	485 mm	550 mm	550 mm	545 mm
Diameter voor-/achterwiel	200 mm			260 mm

Voor alle afmetingen gelden bepaalde toleranties.

	Melody S	Melody M	Melody L	Soprano
Gewicht <sup>9</sup>	7,3 kg	7,7 kg	7,9 kg	10,8 kg
Max. gebruikersgewicht <sup>10</sup>	135 kg			160 kg
Max. belasting mandje	7 kg	10 kg	10 kg	12 kg
Max. belasting werkblad	5 kg			

## 7.2 Materiaal

Melody/Soprano	
Frame	Staal met polyester poedercoating (PES).
Handgrepen	Geanodiseerd aluminium
Handgrepen	Polyamide (PA), gedeeltelijk bedekt met thermoplastische elastomeren (TPE)
Wielen	Polypropyleen (PP) met banden van thermoplastische elastomeren (TPE)
Kunststof onderdelen	Materiaal overeenkomstig markering Polyamide (PA), Polypropyleen (PP), Polyethyleen (PE)
Schroeven	Staal, roestvrij (gegalvaniseerd)

9. Totaal gewicht, exclusief accessoires.

10. Deze gewichtslimiet omvat het gewicht van de gebruiker (staand of zittend) en eventuele extra lading, zoals de inhoud van het mandje.







## Invacare Distributors

### Belgium & Luxemburg:

Invacare nv  
Autobaan 22  
B-8210 Loppem  
Tel: (32) (0)50 83 10 10  
Fax: (32) (0)50 83 10 11  
belgium@invacare.com  
www.invacare.be

### Ireland:

Invacare Ireland Ltd,  
Unit 5 Seatown Business Campus  
Seatown Road, Swords, County Dublin  
Tel : (353) 1 810 7084  
Fax: (353) 1 810 7085  
ireland@invacare.com  
www.invacare.ie

### Portugal:

Invacare Lda  
Rua Estrada Velha, 949  
P-4465-784 Leça do Balio  
Tel: (351) (0)225 1059 46/47  
Fax: (351) (0)225 1057 39  
portugal@invacare.com  
www.invacare.pt

### Deutschland:

Invacare GmbH,  
Alemannenstraße 10  
D-88316 Isny  
Tel: (49) (0)7562 700 0  
kontakt@invacare.com  
www.invacare.de

### Italia:

Invacare Mecc San s.r.l.,  
Via dei Pini 62,  
I-36016 Thiene (VI)  
Tel: (39) 0445 38 00 59  
Fax: (39) 0445 38 00 34  
italia@invacare.com  
www.invacare.it

### Schweiz / Suisse / Svizzera:

Invacare AG  
Benkenstrasse 260  
CH-4108 Witterswil  
Tel: (41) (0)61 487 70 80  
Fax: (41) (0)61 487 70 81  
switzerland@invacare.com  
www.invacare.ch

### España:

Invacare SA  
Avda. Del Oeste n.50, 1ª, 1ª  
Valencia-46001  
Tel: (34) (0)972 49 32 14  
contactsp@invacare.com  
www.invacare.es

### Nederland:

Invacare BV  
Galvanistraat 14-3  
NL-6716 AE Ede  
Tel: (31) (0)318 695 757  
Fax: (31) (0)318 695 758  
nederland@invacare.com  
www.invacare.nl

### United Kingdom:

Invacare Limited  
Pencoed Technology Park, Pencoed  
Bridgend CF35 5AQ  
Tel: (44) (0) 1656 776 222  
Fax: (44) (0) 1656 776 220  
uk@invacare.com  
www.invacare.co.uk

### France:

Invacare Poirier SAS  
Route de St Roch  
F-37230 Fondettes  
Tel: (33) (0)2 47 62 64 66  
Fax: (33) (0)2 47 42 12 24  
contactfr@invacare.com  
www.invacare.fr

### Österreich:

Invacare Austria GmbH  
Herzog-Odilo-Straße 101  
A-5310 Mondsee-Tiefgraben  
Tel: (43) 6232 5535 0  
Fax: (43) 6232 5535 4  
info-austria@invacare.com  
www.invacare.at



Invacare Rea AB  
Växjövägen 303  
SE-343 71 Diö  
Sweden

82181-D 2020-01-16



**Making Life's Experiences Possible®**

**Dolomite**



**Yes, you can.®**